

СОДЕРЖАНИЕ

I N D E X

1

СКАЛЬПЕЛИ. НОЖИ. НОЖНИЦЫ
SCALPELS. KNIVES. SCISSORS

9



2

ПИНЦЕТЫ
FORCEPS

25



3

ЗАЖИМЫ. ИГЛОДЕРЖАТЕЛИ. КЛЕММЫ
CLAMPS. NEEDLEHOLDERS. CLAMPS

49



4

ПИЛЫ. ПЕТЛИ. ТРОКАРЫ. АДЕНОТОМЫ. ШПАТЕЛИ
SAWS. SNARES. TROCARS. ADENOTOMES. SPATULAS.

63



5

ЩИПЦЫ. КУСАЧКИ. КОНХОТОМЫ
FORCEPS. CUTTERS. CONCHOTOMES

77



6

ЗЕРКАЛА
SPECULUMS

113



7

ЛОЖКИ. КЮРЕТКИ. РАСПАТОРЫ. ДОЛОТА. СТАМЕСКИ
SPOONS. CURETTES. RASPATORYS. CHISELS

123



3

РАСШИРИТЕЛИ. КРЮЧКИ. НАБОР ДЛЯ АУТОВЕНОЗНОГО ШУНТИРОВАНИЯ. СШИВАЮЩИЙ АППАРАТ
DILATORS, HOOKS, SET OF INSTRUMENTS FOR VASCULAR SHUNTING SUTURING UNITS

141



9

СТОМАТОЛОГИЯ
STOMATOLOGY

161



10

ТРАВМОТОЛОГИЯ. КОМПЛЕКТ ИНСТРУМЕНТОВ К НАБОРУ «ОСТЕОСИНТЕЗ»
TRAUMATOLOGY. SET OF INSTRUMENTS FOR OSTEOSYNTHESIS

193



11

ЭНДОСКОПИЯ. РИНОСКОПИЯ
ENDOSCOPY, RHINOSCOPY

211



12

ШПРИЦЫ. ИГЛЫ. КАНЮЛИ. РАСХОДНЫЕ МАТЕРИАЛЫ
SYRINGES, NEEDLES, CANNULAS, DISPOSABLE PRODUCTS

223



ПЕРЕЧЕНЬ ИНСТРУМЕНТОВ
LIST OF INSTRUMENTS

241

АЛФАВИТНЫЙ УКАЗАТЕЛЬ
INDEX

270



СКАЛЬПЕЛИ

НОЖИ

НОЖНИЦЫ

SCALPELS

KNIVES

SCISSORS





H-2

1/1



H-4
H-5
H-6

1/1



H-10

1/1



H-9

1/1



H-27

1/1

H-2

Нож глазной обоюдоострый
 Ophthalmic knife double-edged
WALTON
 L - 125mm; 5"
 Длина рабочей части 11mm
 Work part length 11mm

H-4

H-5

H-6

Нож катарактальный большой, малый, средний
 Cataract knife, small
GRAEFE
 H-4 L - 135 x 35mm; 5¹/₄"
 H-5 L - 125 x 25mm; 5"
 H-6 L - 130 x 30mm; 5¹/₄"

H-9

Нож кольцевидный слабоизогнутый малый
 Lancet shaped knife, gently curved, small
GRAEFE
 L - 137mm; 5¹/₂"
 Ширина рабочей части 13mm
 Work part width 13mm

H-10

Нож для слизистой оболочки слезного мешка
 (из набора для безмолотковой дакриоцисторинустомии)
 Knife for the lacrimal sac mucosa (from the set for malletless
 dacryocystorhinostomy)
GREEN
 L - 120mm; 4³/₄"
 Длина рабочей части 20mm
 Work part length 20mm

H-27

Нож роговичный
 Corneal knife
BERENS
 L - 135mm; 5¹/₄"
 Длина рабочей части 11mm
 Work part length 11mm



H-18

Нож мозговой
 Brain knife
VIRCHOW
 L - 300mm; 11³/₄"

**H-20**

Нож для вскрытия оболочки опухоли
Knife for incising tumor capsule, HK
L - 210mm; 8/16"
Длина рабочей части 6,5mm
Work part length 8,5mm

Лезвия
Blades



лезвие ланцетовидное правое
blade, right



лезвие правое малое
small blade, right



лезвие левое малое
blade, small, left



лезвие ланцетовидное левое
blade, left



лезвие обоюдоострое
double point sharpened
blade

**H-29**

Нож копытный со сменными лезвиями
Blades for hoof knife
L - 165mm; 6 1/2"

**H-33**

Нож брюшистый
Bellied knife
L - 250mm; 9³/₄"

**H-37**

Нож гортанный скрытый (по Тобольду)
Larynx knife
TABOLD'S
L - 252mm; 10"

**H-38**

Нож ампутационный большой
Amputation knife, large
LANGENBERG
L - 315mm; 16"
Длина рабочей части 180mm
Work part length 180mm

**H-39**

Нож ампутационный малый
Amputation knife, small
LANGENBERG
L - 250mm; 9³/₄"
Длина рабочей части 120mm
Work part length 120mm

**H-41**

Нож для резекции носовой
перегородки (по Балленджеру)
Knife for nasal septum resection
(to Ballenger)
BALLENGER
L - 191mm; 7¹/₂"

**H-43**

Нож резекционный брюшистый
Resection knife convex
LANGENBERG
L - 165mm; 6 1/2"
Длина рабочей части 55mm
Work part length 55mm

**H-63**

Нож для гипсовых повязок
Plaster knife
ESMARCH
L - 180mm; 7"
Длина рабочей части 45mm
Work part length 45mm

**H-78**

Нож для операций в полости рта и носа
Knife for surgery in nasal and mouth cavities
L - 200mm; 8"
Длина рабочей части 23mm
Work part length 23mm



H-128



H-129

**H-128**

Нож для рассечения фистул,
остроконечный

Knife for fistula dissection, sharp-pointed

L - 185mm; 7¹/₄"

Длина рабочей части 20mm

Work part length 20mm

H-129

Нож для рассечения фистул,
брюшистый

Knife for fistula dissection, bellied

L - 195mm; 7³/₄"

Длина рабочей части 30mm

Work part length 30mm

**H-131**

Нож хрящевой реберный

Costal cartilage knife

LANGENBERCH

L - 205mm; 8"

**C-4**

Скальпель для операций в глубоких
полостях

Operating scalpel for deep hollows

L - 250mm; 9³/₄"

Длина рабочей части 20mm

Work part length 20mm



C-7

Скальпель остроконечный для пластики
кисти
Sharp-pointed scalpel for plastic surgery
on hand
L - 200mm; 8"
Длина рабочей части 20mm
Work part length 20mm



C-11

Скальпель для тонзиллэктомии
Scalpel for tonsillectomy
L - 190mm; 8"
Длина рабочей части 20mm
Work part length 20mm



C-13

C-14

**C-13
C-14**

Скальпель ушной серповидный
№1, №2
Ear scalpel crescent-shaped, №1, №2
BUCK
L - 185mm; 7 1/4"



1/1

C-21

Скальпель для сосудов детский
Vascular scalpel child's size
GRAEFE
L - 190mm; 7 1/2"



1/1

C6-2

Скальпель глазной брюшистый малый
Ophthalmic scalpel, belled, small
GRAEFE
L - 130mm; 5 1/4"
Длина рабочей части 20mm
Work part length 20mm



1/1

C6-3

Скальпель глазной брюшистый средний
Ophthalmic scalpel, belled, medium
GRAEFE
L - 140mm; 5 1/2"
Длина рабочей части 30mm
Work part length 30mm



C-51

Скальпель брюшистый радиусный, средний
Operating scalpel convex radius cut surface, middle
L - 150mm; 6"
Длина рабочей части 42mm
Work part length 42mm

C-52

Скальпель брюшистый радиусный, малый
Operating scalpel convex radius cut surface, small
L - 145mm; 5³/₄"
Длина рабочей части 32mm
Work part length 32mm

C-53

Скальпель остроконечный радиусный
Operating scalpel sharp radius cutting edge, middle
L - 153mm; 6¹/₄"
Длина рабочей части 47mm
Work part length 47mm

Co-4

Скальпель остроконечный средний
Sharp scalpel, medium
L - 150mm; 6"
Длина рабочей части 40mm
Work part length 40mm

Cб-4

Скальпель брюшистый средний
Operating scalpel convex radius cut surface,
L - 150mm; 6"
Длина рабочей части 40mm
Work part length 40mm

Cб-5

Скальпель брюшистый большой
Operating scalpel, big
L - 160mm; 6¹/₄"
Длина рабочей части 50mm
Work part length 50mm



1/1

И-68

Игла-нож для удаления инородных тел из роговицы

Needle (knife) for removal of foreign bodies from corneal

L - 120mm; 4³/₄"

Ширина рабочей части 3,5mm

Work part width 3,5mm



1/1

И-69

Игла-нож дисцизионная

Discission needle (knife)

L - 125mm; 5"

Ширина рабочей части 2,0mm

Work part width 2,0mm



1/1

Со-3

Скальпель глазной остроконечный средний

Ophthalmic scalpel, sharp-pointed medium

GRAEFE

L - 130mm; 5¹/₄"

Длина рабочей части 20mm

Work part length 20mm



Лезвия съемные
Removable blades



№18 Л-91 №19 Л-86 №21 Л-101 №22 Л-103 №23 Л-89 №24 Л-85 №36 Л-36



№10 Л-105 №13 Л-97 №15 Л-107 №17 Л-109

P-79

Ручка к лезвиям
Scalpel handle for removable blades
L - 160mm; 6¹/₄"
Лезвия (blades) № 10, 13, 15, 17

P-75

Ручка к лезвиям
Scalpel handle
L - 120mm; 4³/₄"
Лезвия (blades) № 10, 13, 15, 17

P-71

Ручка к лезвиям
Scalpel handle
L - 130mm; 5¹/₄"

Лезвия (blades) № 18, 19, 21, 22, 23, 24, 36





1/1

И-73

Нож (игла) парацентезный
штыковидный
Knife (needle) bayonet type
L - 175mm; 6³/₄"

**Н-230**

Ножницы для разрезания повязок с
луговой горизонтально-изогнутые
Probe-pointed bandage scissors,
horizontal-curved
L - 185mm; 7¹/₄"

**Н-231**

Ножницы для рассечения мягких
тканей в глубоких полостях
вертикально-изогнутые
Skissors for gutting of smoot tisshes in
deep cavities, vertikaly curved
L - 230mm; 9"



H-232

H-232

Ножницы с одним острым концом прямые
One point sharp scissors, straight
L - 140mm; 5 1/2"



H-233

H-233

Ножницы тупоконечные прямые
Blunt scissors, straight
L - 140mm; 5 1/2"



H-234

H-234

Ножницы тупоконечные вертикально-изогнутые
Blunt scissors, vertical curved
L - 140mm; 5 1/2"

**H-240**

Ножницы с двумя острыми концами
Double pointed scissors, straight
L - 140mm; 5 1/2"



H-236

H-236

Ножницы тупоконечные прямые
Blunt scissors, straight
L - 170mm; 6³/₄"



H-237

H-237

Ножницы тупоконечные вертикально-изогнутые
Blunt scissors, vertically curved
L - 170mm; 6³/₄"



H-238

H-238

Ножницы хирургические вертикально-изогнутые
Surgical scissors, vertically curved
L - 150mm; 6"



H-239

H-239

Ножницы хирургические прямые
Surgical scissors, straight
L - 150mm; 6"



ПИНЦЕТЫ

FORCEPS



НЕРЖАВЕЮЩАЯ СТАЛЬ (STAINLESS STEEL), ТИТАН (TITANIUM)



1/1

П-4

Пинцет для экстракции катаракты с ложкообразными губками
Forceps for cataract removal with spoon-shaped jaws
L - 103mm; 4"
Ширина рабочей части 11mm
Work part width 11mm



1/1

П-5

Пинцет для фиксации глазного яблока
Tweezers for eyeball fixing
GRAEFE
L - 72mm; 2³/₄"
Ширина рабочей части 0,6mm
Work part width 0,6mm



1/1

П-6
П-7
П-18

Пинцеты для удерживания опухоли головного мозга, окончатые
Brain tumor fenestrated forceps
П-6 L - 210 x 17mm; 8¹/₄" x ³/₄"
П-7 L - 210 x 22mm; 8¹/₄" x ³/₄"
П-18 L - 210 x 8mm; 8¹/₄" x ¹/₄"

НЕРЖАВЕЮЩАЯ СТАЛЬ (STAINLESS STEEL), ТИТАН (TITANIUM)

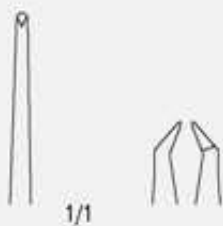

1/1



П-8

Пинцет для твердой мозговой оболочки
Dura mater forceps
L - ПХ 200 x 1,3mm; 8" x 1/20"



1/1



П-9

Пинцет для хиазмальной области,
изогнутый
Chiasmal curved forceps
L - ПАи 200 x 1,2mm; 8" x 1/20"



2/1



П-10

Пинцет нейрохирургический
изогнутый
Curved brain forceps
L - ПАи 177 x 1,5mm; 7" x 1/20"

НЕРЖАВЕЮЩАЯ СТАЛЬ (STAINLESS STEEL), ТИТАН (TITANIUM)



1/1

П-11

Пинцет для разбортовки сосудов
игольчатый
Microsurgical ophthalmic forceps, straight
L - 98mm; 3 1/2"
Ширина рабочей части 1,7mm
Work part width 1,7mm



1/1

П-13

Пинцет для разбортовки сосудов зубчатый
Forceps for one seam bent
L - 150mm; 6"
Ширина рабочей части 2,0mm
Work part width 2,0mm



П-14

Пинцет для наложения и снятия
металлических скобок
Forceps for applying and removing metal
staples
WACHENFELDT
L - 125mm; 5"

НЕРЖАВЕЮЩАЯ СТАЛЬ (STAINLESS STEEL), ТИТАН (TITANIUM)



2/1



П-15

Пинцет с замком для глубоких полостей
анатомический
Dissecting forceps with lock for deep cavities
BJORK
L - 235mm; 9 1/4"



1/1

Пх-15 Пх-20 Пх-25

Пинцет хирургический общего назначения
Surgical forceps, general purpose
STANDARD
Пх-15 L - 150mm; 6"
Пх-20 L - 200mm; 8"
Пх-25 L - 250mm; 9 3/4"
Ширина рабочей части 2,5mm
Work part width 2,5mm

НЕРЖАВЕЮЩАЯ СТАЛЬ (STAINLESS STEEL), ТИТАН (TITANIUM)

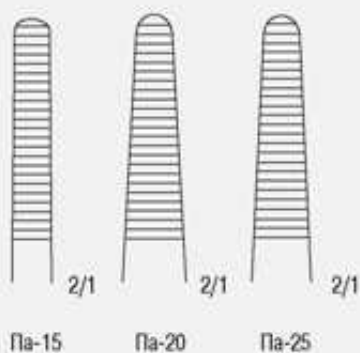

Па-15

Па-20

Па-25



1/1

Па-15

ПА-15
ПА-20
ПА-25

П-97 (Холодного прессования), (Cold stamping)

П-99 (Холодного прессования), (Cold stamping)

Пинцет анатомический общего назначения

Dissecting forceps, general purpose

STANDARD

ПА-15 L - 150mm; 5³/₄"

ПА-20 L - 200mm; 7³/₄"

ПА-25 L - 250mm; 9³/₄"

П-97 L - 150mm; 5³/₄"

П-99 L - 150mm; 5³/₄" x 2,5mm

Ширина рабочей части 2,0mm

Work part width 2,0mm



1/1

П-22

Пинцет - ложка для раздачи таблеток и порошков

Metal forceps-spoon

L - 140mm; 5¹/₂"

НЕРЖАВЕЮЩАЯ СТАЛЬ (STAINLESS STEEL), ТИТАН (TITANIUM)

1/1

П-25
Пинцет для базальной иридектомии
Tweezers for basal iridectomy
FOERSTER
L - 68mm; 2³/₄"
Ширина рабочей части 0,5mm
Work part width 0,5mm

1/1

П-26
Пинцет Миминошвили
Miminozhvili's forceps
MIMINOSHVILI
L - 100mm; 4"
Ширина рабочей части 0,6mm
Work part width 0,6mm

1/1

П-30
Пинцет для частичной миотомии
Tweezers for partial myotomy
L - 95mm; 3³/₄"
Ширина рабочей части 3,6mm
Work part width 3,6mm

1/1

П-34
Пинцет Белярминова для выдавливания трахомных зерен окончатый
Bellarminov tweezers for squeezing of trachomagranulations follicles
BELLARMINOV
L - 100mm; 4"
Ширина рабочей части 11mm
Work part width 11mm

НЕРЖАВЕЮЩАЯ СТАЛЬ (STAINLESS STEEL), ТИТАН (TITANIUM)



1/1

П-35

Пинцет глазной фиксационный
Fixation forceps
GRAEFE
L - 100mm; 4"
Ширина рабочей части 4,2mm
Work part width 4,2mm



1/1

П-39

Пинцет эпиляционный
Epilation forceps
BEER
L - 95mm; 3 3/4"
Ширина рабочей части 2,0mm
Work part width 2,0mm



1/1

**П-37
П-38**

Пинцет для захватывания фаллопиевых труб
Tweezers for grasping the fallopian tubes
П-37 L - 188mm; 7 1/2"
Высота рабочей части 8,6mm
Work part height 8,6mm
П-38 L - 190mm; 7 1/2"
Высота рабочей части 11,8mm
Work part height 11,8mm

НЕРЖАВЕЮЩАЯ СТАЛЬ (STAINLESS STEEL), ТИТАН (TITANIUM)



2/1

**П-40**

Пинцет для коагуляции
Coagulation forceps
L - 200mm; 8"
Ширина рабочей части 1,0mm
Work part width 1,0mm



1/1

П-45

Пинцет для разновесов
Forceps for different weights
L - 83mm; 3 1/4"

НЕРЖАВЕЮЩАЯ СТАЛЬ (STAINLESS STEEL), ТИТАН (TITANIUM)



2/1

**П-47**

Пинцет для грудной хирургии
Forceps for thoracic surgery
L - 300mm; 11 $\frac{3}{4}$ "
Ширина рабочей части 2,0mm
Work part width 2,0mm



4/1

**П-49**

Пинцет сосудистый
Vessel forceps
L - 200mm; 8"
Ширина рабочей части 2,0mm
Work part width 2,0mm

НЕРЖАВЕЮЩАЯ СТАЛЬ (STAINLESS STEEL), ТИТАН (TITANIUM)

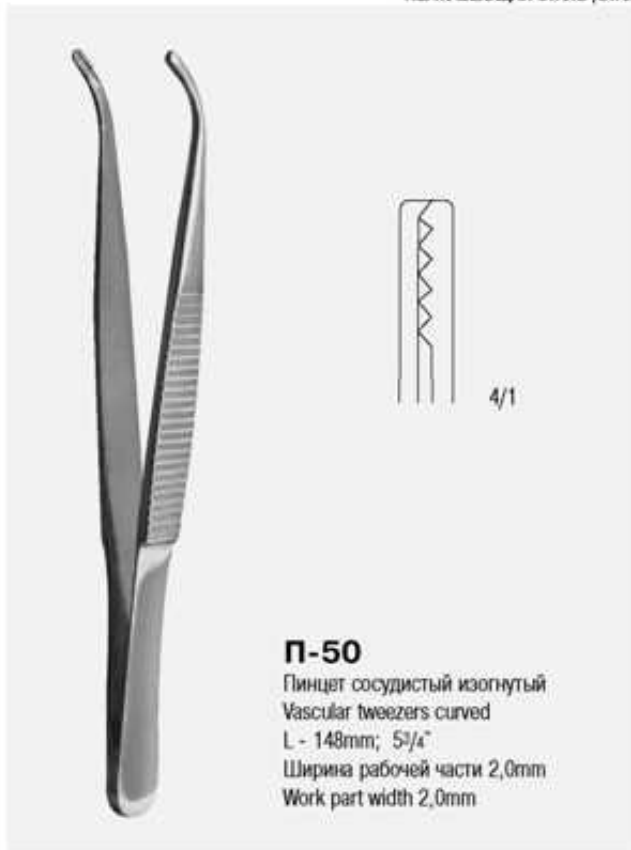

П-50

Пинцет сосудистый изогнутый
Vascular tweezers curved
L - 148mm; 5³/₄"
Ширина рабочей части 2,0mm
Work part width 2,0mm



П-53

Пинцет гинекологический
Gynecological tweezers
L - 240mm; 9¹/₂"
Ширина рабочей части 2,0mm
Work part width 2,0mm

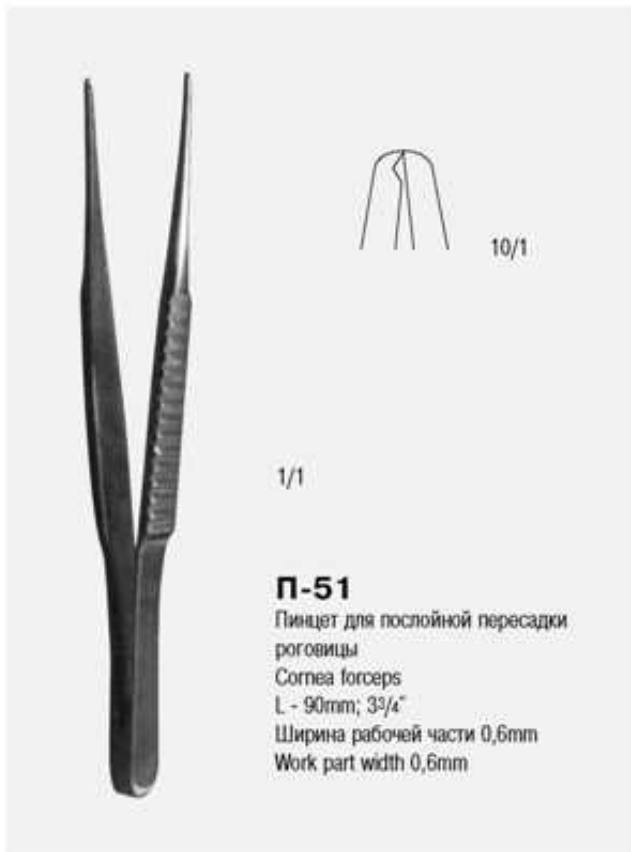

П-51

Пинцет для послойной пересадки
роговицы
Cornea forceps
L - 90mm; 3³/₄"
Ширина рабочей части 0,6mm
Work part width 0,6mm

НЕРЖАВЕЮЩАЯ СТАЛЬ (STAINLESS STEEL), ТИТАН (TITANIUM)

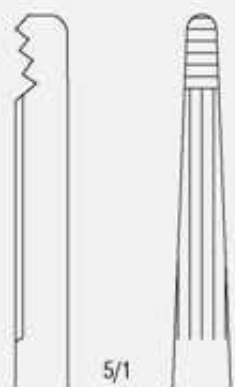

5/1



1/1

П-57

П-57
П-58

Пинцет сосудистый с двойной нарезкой
Vessel forceps, double serrated
П-57 L - 150mm; 6"
П-58 L - 200mm; 8"
Ширина рабочей части 2,0mm
Work part width 2,0mm



2/1



1/1

П-59

Пинцет анатомический
Dissecting forceps, general purpose
STANDARD
L - 150mm; 5³/₄"
Ширина рабочей части 1,5mm
Work part width 1,5mm

НЕРЖАВЕЮЩАЯ СТАЛЬ (STAINLESS STEEL), ТИТАН (TITANIUM)

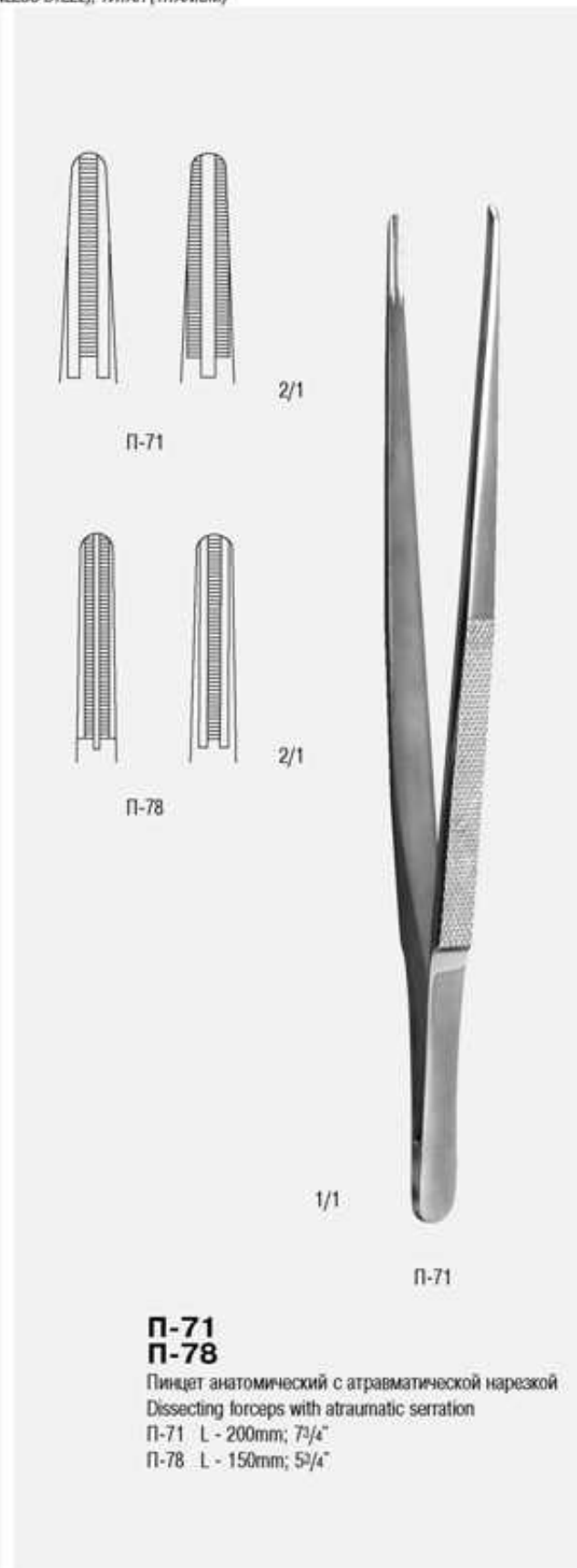

НЕРЖАВЕЮЩАЯ СТАЛЬ (STAINLESS STEEL), ТИТАН (TITANIUM)



5/1



П-72

Пинцет для электрокоагуляции с зубчком
Serrated forceps for electrocautery
L - 200mm; 8"
Ширина рабочей части 1,3mm
Work part width 1,3mm



5/1



П-79

Пинцет ушной шпиковидный
хирургический
Dissecting ear forceps, bayonet-type
L - 140mm; 5 1/2"



П-80

Пинцет ушной шпиковидный с рабочей
частью ложкообразной формы
Ear forceps, bayonet type with
spoon-shaped jaws
L - 140mm; 5 1/2"

НЕРЖАВЕЮЩАЯ СТАЛЬ (STAINLESS STEEL), ТИТАН (TITANIUM)



5/1

П-81

Пинцет стоматологический
Stomatological tweezers
L - 150mm; 6"
Ширина рабочей части 1,5mm
Work part width 1,5mm



5/1

П-83

Пинцет зубчатоланцетный
Tanasulum forceps
L - 150 x 5,5mm; 6"



1/1

П-85

Пинцет ушной штыковидный
Ear forceps, lanceolated
LUCAE
L - 140mm; 5"
Ширина рабочей части 1,5mm
Work part width 1,5mm



10/1

**П-86
П-87
П-88**

Пинцет хирургический глазной, прямой
Surgical forsept
GRAEFE
П-86 L - 150 x 0,6mm; 6"
прямой (straight)
П-87 L - 150 x 0,6mm; 6"
изогнутый (curved)
П-88 L - 150 x 0,6mm; 6"
для прямого рассечения
(straight dissecting)

НЕРЖАВЕЮЩАЯ СТАЛЬ (STAINLESS STEEL), ТИТАН (TITANIUM)



П-89

Пинцет желобчатый ПЖ
Grooved forceps
L - 150mm; 6"
Ширина рабочей части 2,0mm
Work part width 2,0mm



10/1

1/1

П-95

Пинцет для радужной оболочки
изогнутый
Iris tweezers curved, iris
L - 101mm; 4"
Ширина рабочей части 0,5mm
Work part width 0,5mm



2/1

П-100

Пинцет для захватывания электродов
Forceps for holding of electrodes
L - 150mm; 6"
Ширина рабочей части 7,0mm
Work part width 7,0mm



10/1

1/1

П-105

Пинцет хирургический глазной
большой, прямой
Ophthalmic surgical forceps, straight,
large
GRAEFE
L - 100mm; 4"
Ширина рабочей части 0,6mm
Work part width 0,6mm

НЕРЖАВЕЮЩАЯ СТАЛЬ (STAINLESS STEEL), ТИТАН (TITANIUM)



20/1

П-106



20/1

П-107



1/1

П-106

Пинцет глазной для радужной оболочки
микрохирургический
Microsurgical ophthalmic tweezers for iris
L - 100mm; 4"
Ширина рабочей части 0,4mm
Work part width 0,4mm

П-107

Пинцет глазной микрохирургический
для роговицы, изогнутый
Ophthalmic forceps for corneal, microsurgical, curved
L - 100mm; 4"
Ширина рабочей части 0,25mm
Work part width 0,25mm



1/1

П-108

Пинцет глазной фиксационный
микрохирургический
Ophthalmic fixation microsurgical forceps
L - 100 x 2,8mm; 4"
Ширина рабочей части 2,8mm
Work part width 2,8mm



1/1



2/1

П-109

Пинцет глазной микрохирургический с
ложкообразными губками
Microsurgical ophthalmic tweezers with
spoon-shaped jaws
L - 100mm; 4"
Ширина рабочей части 1,0mm
Work part width 1,0mm

НЕРЖАВЕЮЩАЯ СТАЛЬ (STAINLESS STEEL), ТИТАН (TITANIUM)



1/1

П-110

Пинцет глазной микрохирургический,
прямой
Microsurgical ophthalmic forceps, straight
L - 72mm; 2³/₄"
Ширина рабочей части 0,3mm
Work part width 0,3mm



1/1

П-111

Пинцет глазной эпиляционный
тонкий ПС
Epilating forceps
L - 95mm; 4"
Ширина рабочей части 1,5mm
Work part width 1,5mm



2/1

П-112



2/1

П-114



1/1

П-112

Пинцет зубной изогнутый ПС
Dental pliers curved, cold pressed
L - 150 x 0,6mm; 6"

П-114

Пинцет зубной изогнутый ПС
Dental pliers curved, cold pressed
L - 150 x 0,6mm; 6"
Ширина рабочей части 0,8mm
Work part width 0,8mm

НЕРЖАВЕЮЩАЯ СТАЛЬ (STAINLESS STEEL), ТИТАН (TITANIUM)



1/1

П-115

Пинцет зуботехнический
Dental tweezers
L - 160mm; 6 1/4"



1/1

П-116

Пинцет стоматологический
Stomatological tweezers
L - 160mm; 6 1/4"
Ширина рабочей части 1,0mm
Work part width 1,0mm

НЕРЖАВЕЮЩАЯ СТАЛЬ (STAINLESS STEEL), ТИТАН (TITANIUM)



П-129
10/1



П-130
10/1



1/1

П-129

Пинцет анатомический ПА
Anatomic tweezers
L - 120mm; 5"
Ширина рабочей части 1,5mm
Work part width 1,5mm

П-130

Пинцет хирургический ПХ
Tissue forceps
L - 122mm; 5"
Ширина рабочей части 1,5mm
Work part width 1,5mm



П-157

Пинцет зубчатолопчатый
Tanasulum forceps
L - 200 x 18mm; 8"

НЕРЖАВЕЮЩАЯ СТАЛЬ (STAINLESS STEEL), ТИТАН (TITANIUM)

**П-161**

Пинцет нейрохирургический изогнутый
Neurosurgical forceps, curved
L - ПАи 200 x 1,0mm; 8"

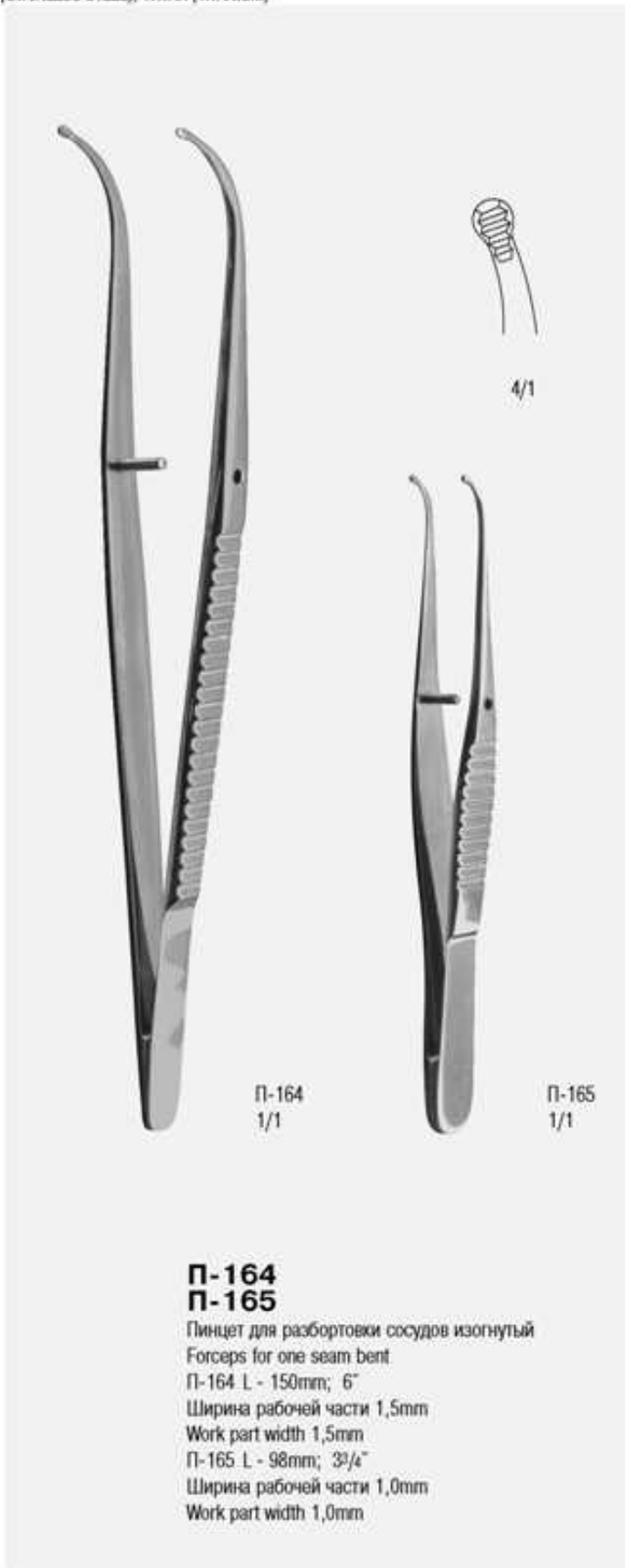

П-164
1/1

П-165
1/1

**П-164
П-165**

Пинцет для разбортовки сосудов изогнутый
Forceps for one seam bent
П-164 L - 150mm; 6"
Ширина рабочей части 1,5mm
Work part width 1,5mm
П-165 L - 98mm; 3³/₄"
Ширина рабочей части 1,0mm
Work part width 1,0mm

НЕРЖАВЕЮЩАЯ СТАЛЬ (STAINLESS STEEL), ТИТАН (TITANIUM)



1/1



П-226
П-227
П-228
П-229
П-241
П-242

Пинцет прямой с atraumatic serration
сосудистый

Straight forceps with atraumatic serration

П-226 L - 210 x 1,5mm; 8 1/4"

П-227 L - 190 x 1,5mm; 7 1/2"

П-228 L - 200 x 1,5mm; 8"

П-229 L - 150 x 1,5mm; 6"

П-241 L - 150 x 1,0mm; 6"

П-242 L - 150 x 1,3mm; 6"



1/1



П-230
П-232

Пинцет прямой с atraumatic serration
сосудистый

Straight forceps with atraumatic serration

П-230 L - 150 x 2,0mm; 6"

П-232 L - 200 x 2,0mm; 8"

НЕРЖАВЕЮЩАЯ СТАЛЬ (STAINLESS STEEL), ТИТАН (TITANIUM)



1/1



П-231
П-233
П-234
П-235
П-236
П-237

Пинцет прямой с атрауматической нарезкой
сосудистый

Straight forceps with atraumatic serration

П-231 L - 150 x 2,8mm; 6"

П-233 L - 200 x 3,5mm; 8"

П-234 L - 200 x 2,8mm; 8"

П-235 L - 240 x 2,4mm; 9 1/2"

П-236 L - 240 x 2,8mm; 9 1/2"

П-237 L - 240 x 3,5mm; 9 1/2"



1/1



П-238
П-239

Пинцет прямой с атрауматической нарезкой
сосудистый

Straight forceps with atraumatic serration

П-238 L - 145 x 2,0mm; 5 3/4"

П-239 L - 195 x 2,0mm; 7 3/4"

НЕРЖАВЕЮЩАЯ СТАЛЬ (STAINLESS STEEL), ТИТАН (TITANIUM)



1/1

**П-240**

Пинцет анастомозный
Anastomotic forceps
L - 200 x 0,7mm; 8"



ЗАЖИМЫ

ИГЛОДЕРЖАТЕЛИ

КЛЕММЫ

CLAMPS

NEEDLEHOLDERS

CLAMPS

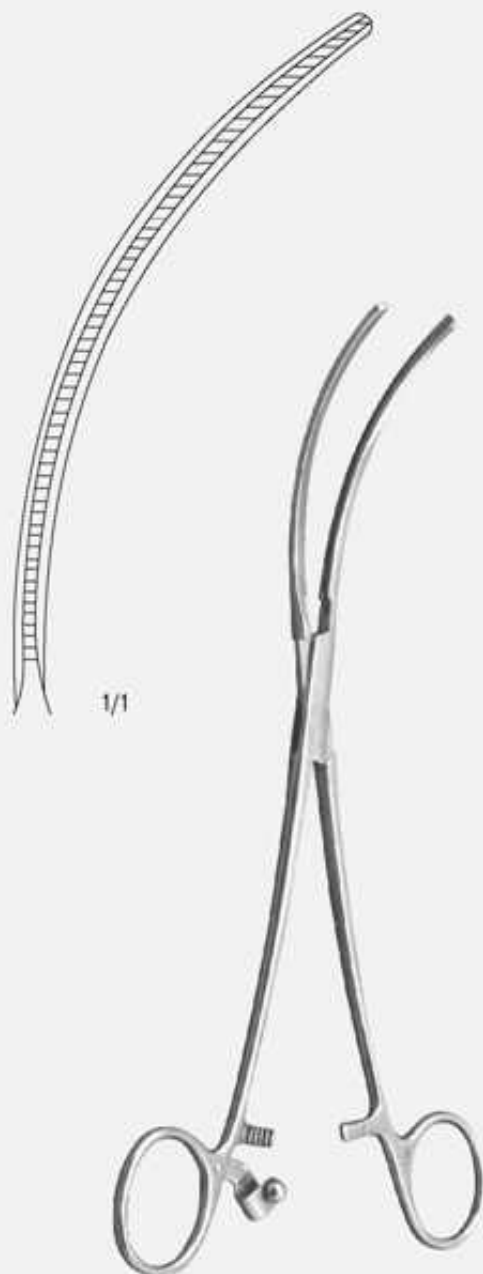

НЕРЖАВЕЮЩАЯ СТАЛЬ (STAINLESS STEEL), ТИТАН (TITANIUM)

**3-9**

Зажим для временного пережатия сосудов с
кремальерой, сильноизогнутый
Vascular clamp steeply curved
L - 206mm; 8"

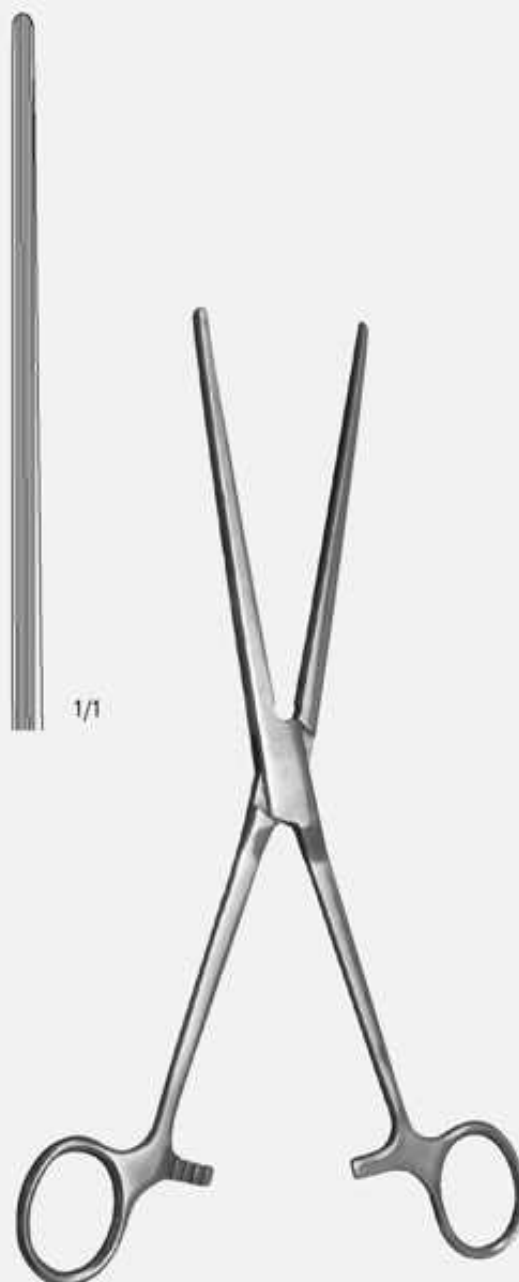
**3-28**

Зажим кишечный жесткий
Intestine clamp
DOYEN
L - 256mm; 10"

НЕРЖАВЕЮЩАЯ СТАЛЬ (STAINLESS STEEL), ТИТАН (TITANIUM)



1/1

3-34



1/1

3-35



3-33

3-33
3-34
3-35

Зажим кровоостанавливающий типа "Москит"
Hemostatic forceps, type "Mosquito"

3-33 прямой (straight)

L - 150,3mm; 6"

3-34 изогнутый по плоскости (curved on flat)

L - 150,3mm; 6"

3-35 изогнутый по ребру (curved on edge)

L - 150,3mm; 6"



3-38

Зажим с кремальерой для прикрепления белья
к брюшине

Towel clip with ratchet

MIKULICH

L - 195mm; 7³/₄"

НЕРЖАВЕЮЩАЯ СТАЛЬ (STAINLESS STEEL), ТИТАН (TITANIUM)

**3-51**

Зажим для почечной ножки изогнутый под углом, детский
Clamp for renal heatus angularly curved for children
L - 208mm; 8¹/₄"

3-52

Зажим для почечной ножки изогнутый по радиусу, детский
Clamp for renal heatus radially curved for children
L - 204mm; 8"

**3-65**

Зажим кровоостанавливающий глазной типа "Москит", прямой
Ophthalmic hemostatic forceps "Mosquito" type, straight
L - 84mm; 3¹/₄"

НЕРЖАВЕЮЩАЯ СТАЛЬ (STAINLESS STEEL), ТИТАН (TITANIUM)

3-68
Зажим кровоостанавливающий зубчатый, прямой №1
Straight hemostatic forceps, serrated №1
L - 160mm; 6 1/4"
Ширина рабочей части 2,0mm
Work part width 2,0mm

3-69
Зажим кровоостанавливающий зубчатый, изогнутый №1
Curved hemostatic forceps, serrated №1
L - 158mm; 6 1/4"
Ширина рабочей части 2,0mm
Work part width 2,0mm

3-72
Зажим сосудистый для частичного бокового пережатия, вертикально изогнутый
Vessel clamp for partial closing at edge
№ 1 3-72 L - 218mm; 8 1/2"

3-73
№ 2 3-73 L - 200mm; 8"

3-74
№ 3 3-74 L - 240mm; 9 1/2"

НЕРЖАВЕЮЩАЯ СТАЛЬ (STAINLESS STEEL), ТИТАН (TITANIUM)

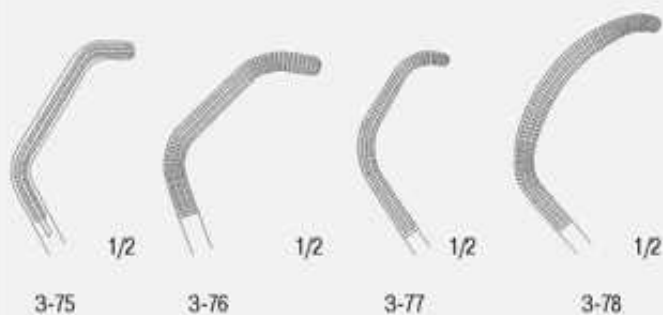

3-75
3-76
3-77
3-78

Зажим для ушка сердца

Cardiac auricle clamps

3-75 №2 L - 240mm; 9 1/2"

3-76 №3 L - 240mm; 9 1/2"

3-77 №4 L - 240mm; 9 1/2"

3-78 №1 L - 240mm; 9 1/2"

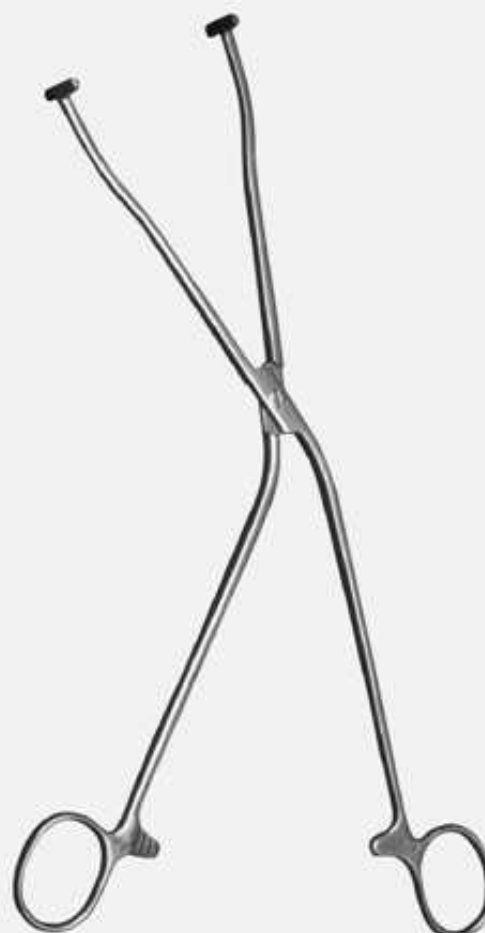

3-89

Зажим для остановки кровотечения из
капсулы простаты

Hemostatic clamp for the prostatic capsule
L - 255mm; 10"

НЕРЖАВЕЮЩАЯ СТАЛЬ (STAINLESS STEEL), ТИТАН (TITANIUM)

**3-94**

Зажим для временного пережатия магистральных сосудов
Cardiac for temporary clamping of major vessels (from the kit of instruments for lung surgery)
L - 280mm; 11"

**3-100**

Зажим кишечный жесткий, детский
Intestinal clamp child's size rigid
DOYEN
L - 180mm; 7"

НЕРЖАВЕЮЩАЯ СТАЛЬ (STAINLESS STEEL), ТИТАН (TITANIUM)

**3-113**

Зажим с кремальерой для операционного белья
Towel clip with rack for surgical linen
BACKHAUS
L - 146mm; 5³/₄"



3-112

1/1



3-119

1/1

**3-112**

Зажим кровоостанавливающий 1 x 2-зубый зубчатый
прямой №2
Straight hemostatic forceps, 1x2-pronged, serrated, №2
KOCHER
L - 158mm; 6¹/₄"

3-119

Зажим кровоостанавливающий 1 x 2-зубый зубчатый
изогнутый №1
Curved hemostatic forceps, 1x2-pronged, serrated №1
KOCHER
L - 158mm; 6¹/₄"

НЕРЖАВЕЮЩАЯ СТАЛЬ (STAINLESS STEEL), ТИТАН (TITANIUM)

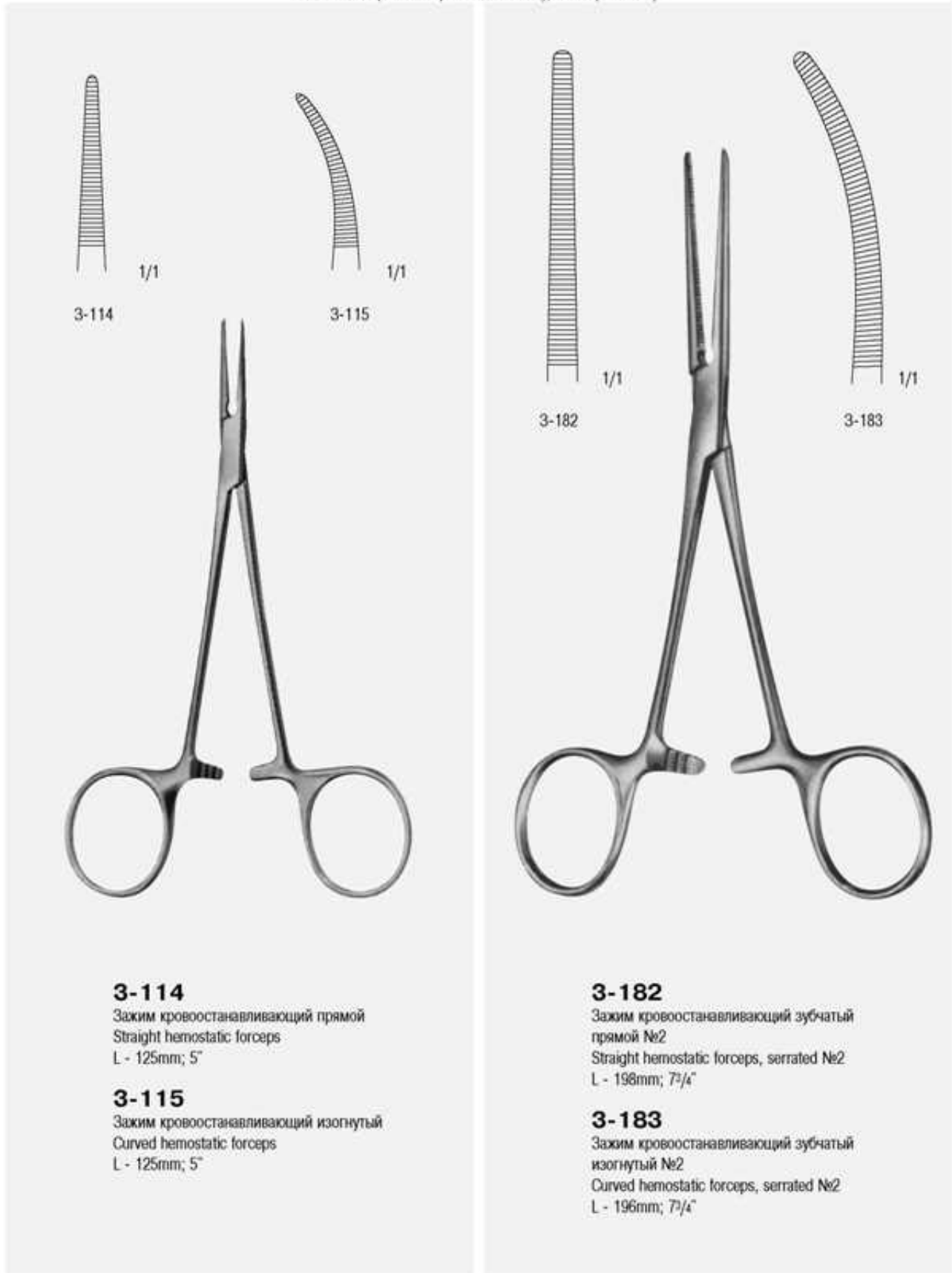
**3-114**

Зажим кровоостанавливающий прямой
Straight hemostatic forceps
L - 125mm; 5"

3-115

Зажим кровоостанавливающий изогнутый
Curved hemostatic forceps
L - 125mm; 5"

3-182

Зажим кровоостанавливающий зубчатый
прямой №2
Straight hemostatic forceps, serrated №2
L - 196mm; 7³/₄"

3-183

Зажим кровоостанавливающий зубчатый
изогнутый №2
Curved hemostatic forceps, serrated №2
L - 196mm; 7³/₄"

**И-126**

Иглодержатель глазной с фиксатором для пальца
Needles for aspirating the vitreous humor, tubular
GALEZONSKI
L - 78mm; 3"

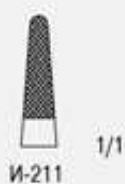

И-211 1/1



И-181 1/1



И-212 1/1



И-213 1/1



И-221 1/1



И-182 1/1

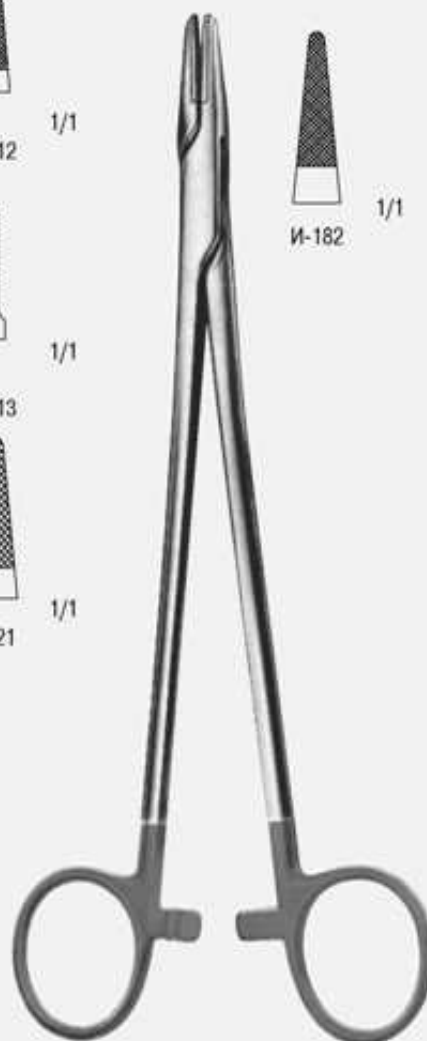

И-181
И-182
И-211
И-212
И-213
И-221

Иглодержатель общехирургический, с твердосплавными пластинами
Alloyed suture needle holder for general surgery with hard-faced platens

И-181 L - 160mm; 6 1/4"

И-182 L - 200mm; 8"

И-211 L - 215mm; 8 1/2"

И-212 L - 140mm; 5 1/2"

И-213 L - 140mm; 5 1/2" (с узкими губками) (needle holder with small jaws)

И-221 L - 250mm; 9 3/4"

**Д-2**

Держатель бритвенных лезвий, прямой
Razor blade holder
L - 150mm; 6"

Д-3

Держатель бритвенных лезвий, изогнутый по ребру
Razor blade holder
L - 150mm; 6"

**Ж-32**

Зажим медицинский желудочный со щелью
Medical gastric clamp
RAYER
L - 366mm; 14 1/2"



1/1

3-97
3-98
3-99

Зажим пластинчатый для прикрепления
операционного белья к коже
Lammellar towel clip
JONES
3-97 L - 40mm; 1 1/2"
3-98 L - 50mm; 2 1/2"
3-99 L - 60mm; 2 1/2"



1/1

K-133

Зажим для прикрепления
операционного белья к коже
Lammellar towel clip
JONES
L - 90mm; 3 1/2"



1/1

K-5

Клеммодержатель
Clamp holder
L - 150mm; 6"

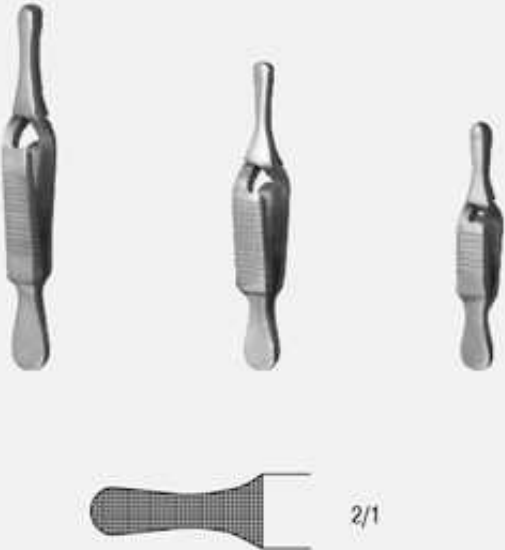

K-95
K-97
K-99

Клеммы для кровеносных сосудов с нарезкой
прямые
Vascular clamps, grooved, straight
DIEFFENBACH
K-95 L - 36mm; 1 1/2"
K-97 L - 48mm; 2"
K-99 L - 60mm; 2 1/4"

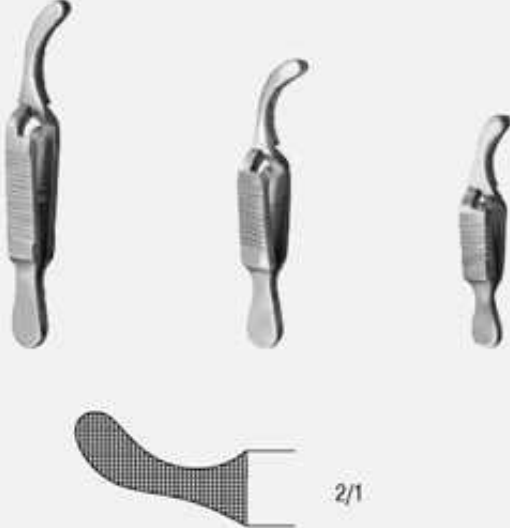

K-96
K-98
K-100

Клеммы для кровеносных сосудов с нарезкой
изогнутые
Vascular clamps, grooved, curved
DIEFFENBACH
K-96 L - 36mm; 1 1/2"
K-98 L - 48mm; 2"
K-100 L - 60mm; 2 1/4"



K-151
K-152
K-153
K-154

Клеммы для кровеносных сосудов детские изогнутые, прямые
Vascular clamps, child's size
K-151 прямая (straight)
L - 25mm; 1"
K-152 изогнутая (curved)
L - 25mm; 1"
K-153 прямая (straight)
L - 48mm; 2"
K-154 изогнутая (curved)
L - 30mm; 1 1/4"

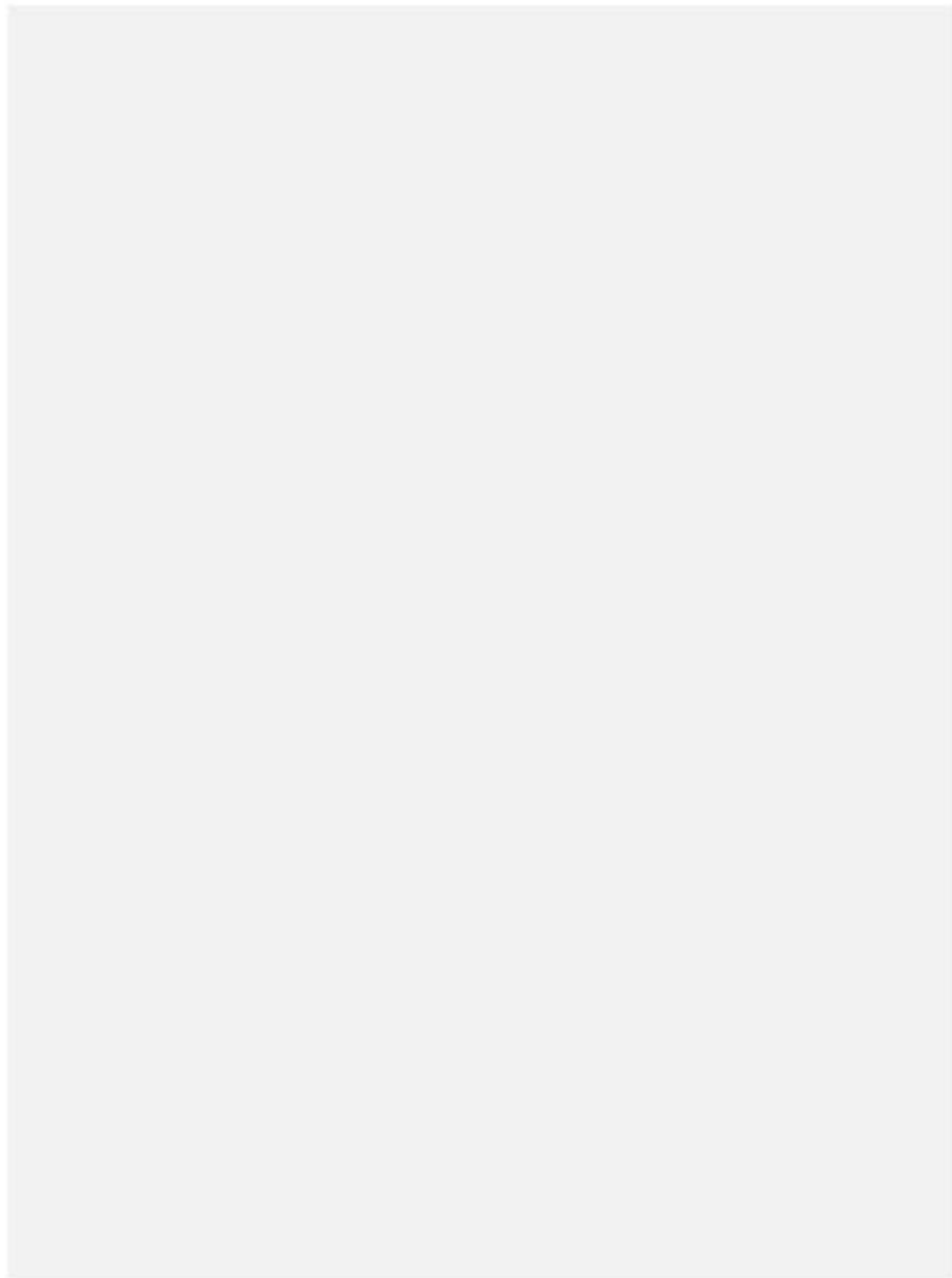



ПИЛЫ. ПЕТЛИ.

ТРОКАРЫ.

АДЕНОТОМЫ.

ШПАТЕЛИ

SAWS. SNARES

TROCARS

ADENOTOMES

SPATULAS.





П-52
Пила ножевая
Hand-type bone saw
L - 185mm; 7 1/4"



П-54
Пила ножевая фаланговая из набора для операций и
иммобилизации кисти
Phalange knife saw
L - 180mm; 7"



П-66
Пила носовая Воячека
Voyacheck's nasal saw
VOYACHEK
L - 180mm; 7"

**П-56**

Пила анатомическая дуговая
Directing bone saw
L - 510mm; 20"

**П-155**

Пила для разрезания гипсовых повязок
Plaster saw
BERGMANN
L - 186mm; 7 1/4"



P-66

Ручка к проволочным пилам
Handle for thread saw
OLIVERCRONA
L - 75mm; 3"

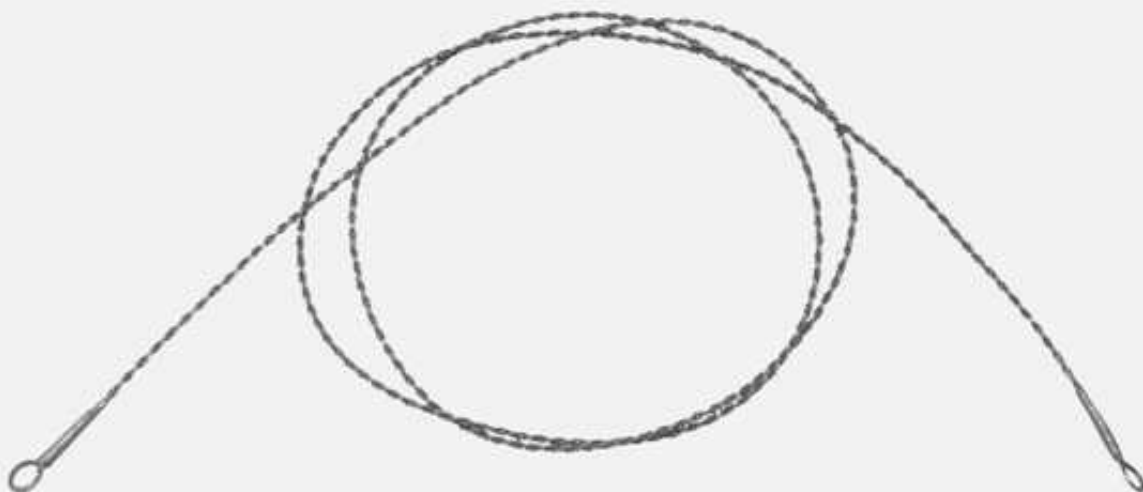

P-149

Пила проволочная витая
Thread saw, twisted
OLIVERCRONA
L - 500mm; 19 3/4"



P-126

Проводник для проволочных пил
Guide for thread saw
DE MARTEL
L - 335mm; 13 1/4"

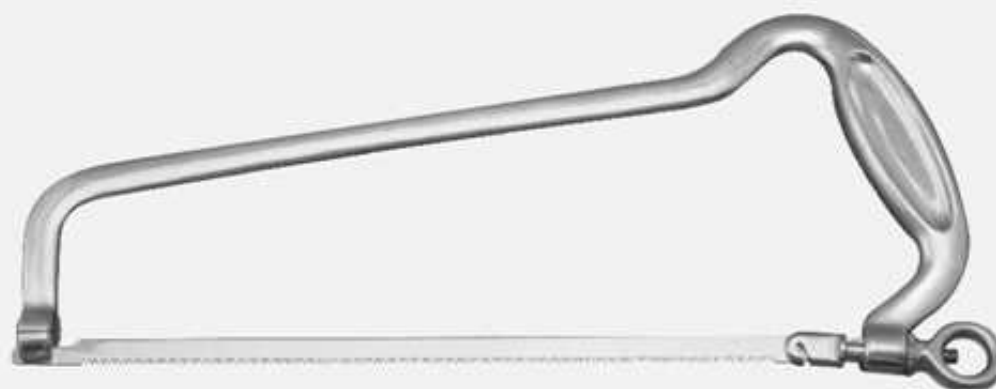
**П-163**

Пила рамочная
Bow-type bone saw
L - 350mm; 13¹/₄"

**П-162**
П-167

Пила листовая с металлической (П-162)
и пластмассовой (П-167) ручкой
П-162 Dissecting blade saw with metal handle
L - 335mm; 13¹/₂"
П-167 Dissecting blade saw with plastic handle
L - 340mm; 13¹/₂"



1/1



П-75



П-76

П-75

Петля хрусталиковая по Веберу

Lens snare (Veber's)

VEBER

L - 135mm; 5¹/₄"

Ширина рабочей части 5mm

П-76

Петля хрусталиковая с крестовиной (по Веберу)

lens snare with spider (Veber's)

VEBER

L - 135mm; 5¹/₄"

Ширина рабочей части 6mm



T-23

Троакар для пункции у мелких животных

Trocar for punctures in small animals

L - 242mm; 9¹/₂"

**T-24**

Троакар выкусыватель для биопсии
предстательной железы
Cutting trocar for biopsy of prostate
STANDARD
L - 279mm; 11"

**T-26**

Троакар - наконечник для желчного
пузыря
Trocar for gallbladder
LIHTNITZ
L - 153mm; 6 1/4"
Рабочая часть \varnothing 2,5mm
Work part \varnothing 2,5mm

**T-29****T-30****T-31****T-32**

Троакары полостные
Cavity trocar

STANDARD

T-29 L - 200mm; 8", \varnothing 2,0mm
T-30 L - 220mm; 8 5/8", \varnothing 3,3mm
T-31 L - 240mm; 9 1/2", \varnothing 4,7mm
T-32 L - 240mm; 9 1/2", \varnothing 7,0mm



H-26

Насадка к трокару
Trocar insert
AMERIKAN MOD
L - 27mm; 1", \varnothing 7mm



P-24

Ручейка к трепанфрезам
Trepan cutters handle for malletless
dacryocystorhinostomy



**T-33
T-34
T-35**

Трепанфрезы для безмолотковой
дакриоцисториностомии
без центрирующего стержня
Trepan cutters for malletless
dacryocystorhinostomy
T-33 \varnothing 7mm
T-34 \varnothing 10mm
T-35 \varnothing 12mm



**T-36
T-37
T-38**

Трепанфрезы для безмолотковой
дакриоцисториностомии
с центрирующим стержнем
Trepan cutters for malletless dacryocys-
torhinostomy with central core
T-36 \varnothing 7mm
T-37 \varnothing 10mm
T-38 \varnothing 12mm



A-13
A-14
A-15

Аденотомы № 1, № 3, № 5
Adenotome № 1, № 3, № 5
BECKMANN
L - 215mm; 8 1/2"
Ширина рабочей части
Work part width
A-13 №1 - 18mm
A-14 №3 - 20mm
A-15 №5 - 22mm



B-11

Штопор для захватывания фибромиом
Cock-screw for grasping fibromyoma
DOYEN
L - 175mm; 7"

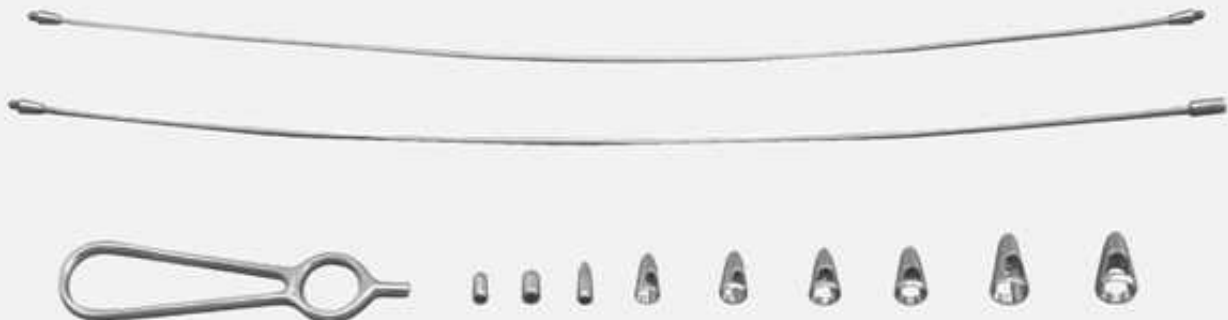

B-14

Веноэкстрактор (по Гризенди)
Vein extractor, Grizendi's
GRIZENDI'S
L - 865mm; 32"



К-125
К-126
К-127

Тазик почкообразный
Kidney type pan (stainless steel)
К-125 250 x 140 x 40mm
К-126 275 x 150 x 45mm
К-127 170 x 100 x 35mm



П-20

Патрон цанговый к коловороту
Collet chuck for the brace

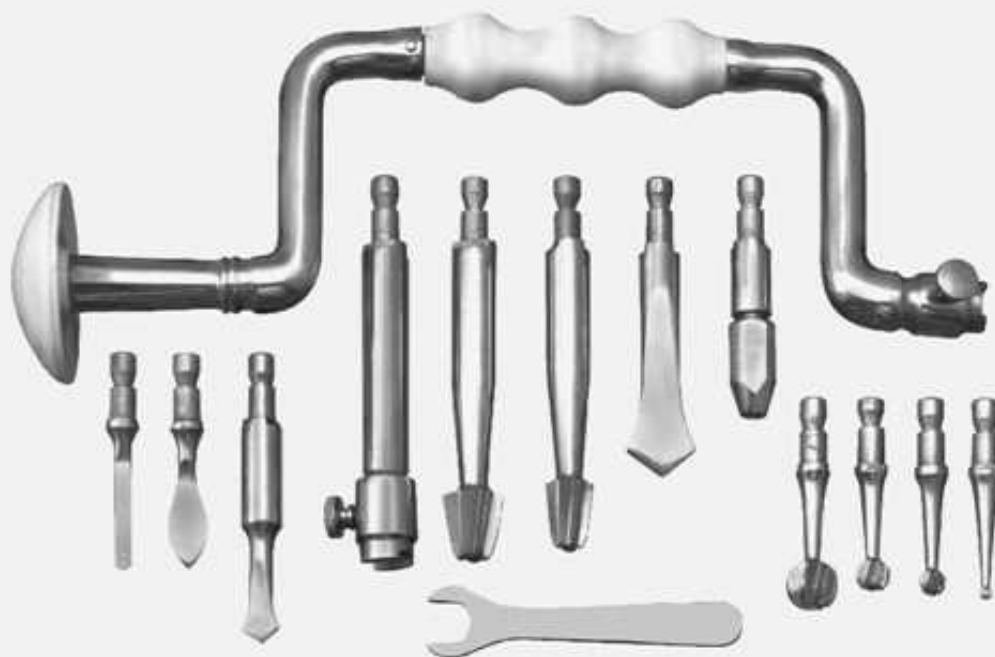

К-134

Коловорот с набором фрез и сверл
Brace with plastic handle and set of cutters
HUDSON

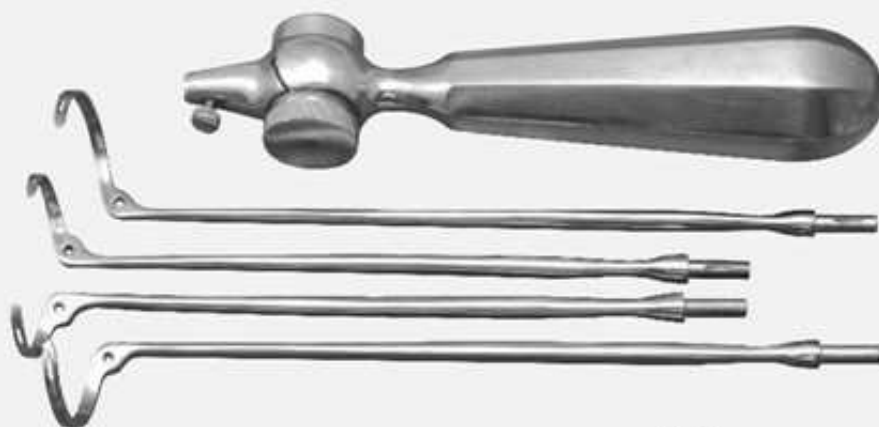
**Л-3**

Лигатуродержатель
Ligature holder
L - 306mm; 12"

**Н-40**

Надставка
Extension
L - 230mm; 9"



1/1

С-5

Сверло Гребенюка-Танич для трепанации
череп
Drill for cranial trepanation, Grebenyuk-Tanich's
GREBENYUK-TANICH
L - 95mm; 3 3/4"



1/1

Ш-17

Шпатель глазной немагнитный
односторонний
One sided non-magnetic ophthalmic
spatula

L - 132mm; 5 1/4"

Ширина рабочей части 1,0mm
Work part width 1,0



1/1

Ш-18

Шпатель глазной немагнитный
двухсторонний
Double ended non-magnetic ophthalmic
spatula

WATSON-CHEYNE

L - 135mm; 5 1/4"

Ширина рабочей части 7,0mm, 10mm
Work part width 7,0mm, 10mm



Ш-200

Шпатель
Double sided spatula, straight, for the tongue
MAYO

L - 170mm; 6 3/4"

**Ш-90**

Шпатель ложкообразный
Spoon-shaped spatula
L - 168mm; 6 1/2"

**Ш-91**

Шпатель ложкообразный с прорезью
Spoon-shaped spatula with slot
WELLS
L - 166mm; 6 1/2"

**Ш-92**

Шпатель глазной двухсторонний
Two sided ophthalmic spatula
L - 155mm; 6"



Э-1 - №1 левый (left)
Э-2 - №2 левый (left)
Э-3 - №3 левый (left)
Э-4 - №1 правый (right)
Э-5 - №2 правый (right)
Э-6 - №3 правый (right)
Элеваторы для эндоназального
вправления костей носа
Elevator for endonasal reposition
L - 215mm; 8 1/2"



ЩИПЦЫ

КУСАЧКИ

КОНХОТОМЫ

FORCEPS

CUTTERS

CONCHOTOMES



**K-31**

Кусачки для гемиламинэктомии
Cutting forceps for hemilaminectomy
BEYER
L - 275mm; 10³/₄"

**K-247**

Выкусыватель для гемиламинэктомии малый
Cutting forceps for hemilaminectomy, small
L - 253mm; 9¹/₄"

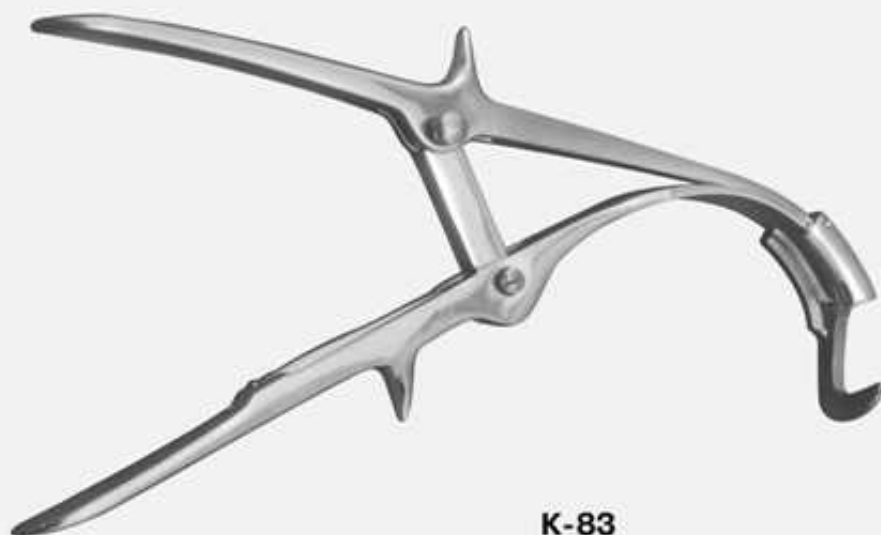
**K-83**

Кусачки реберные универсальные с
изогнутым ножом
Rib shears universal model with bent knife
BRUNNER
L - 285mm; 11¹/₄"

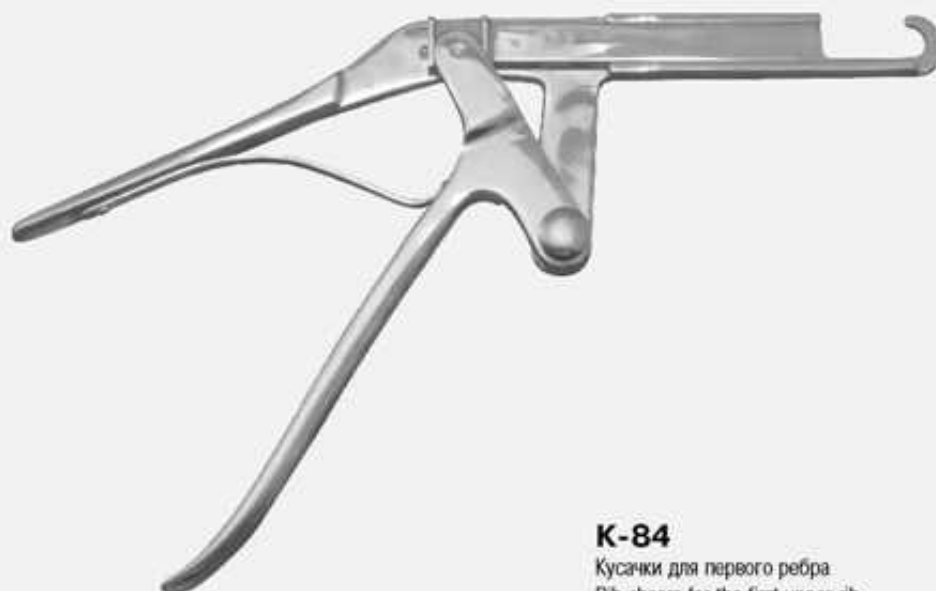
**K-84**

Кусачки для первого ребра
Rib shears for the first upper rib
SAUERBRUCH-FREY
L - 386mm; 15¹/₄"



K-177

Костедержатель

Bone holder

L - 263mm; 10¹/₄"

Длина рабочей части 24mm

Work part length 24mm

K-178

Костедержатель

Bone holder, curved

L - 264mm; 10¹/₄"

Длина рабочей части 30mm

Work part length 30mm

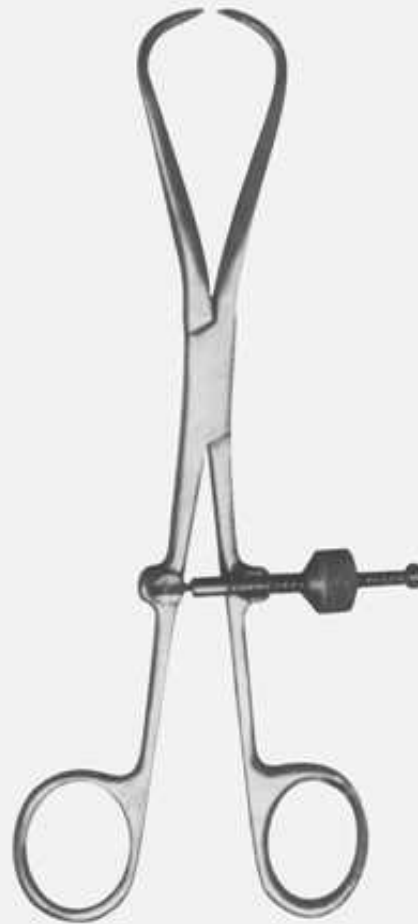

K-179

Костедержатель

Bone holder

L - 206mm; 8"

K-307

Кусачки для скусывания спиц
Cutting forceps for wire
L - 190mm; 7 1/2"

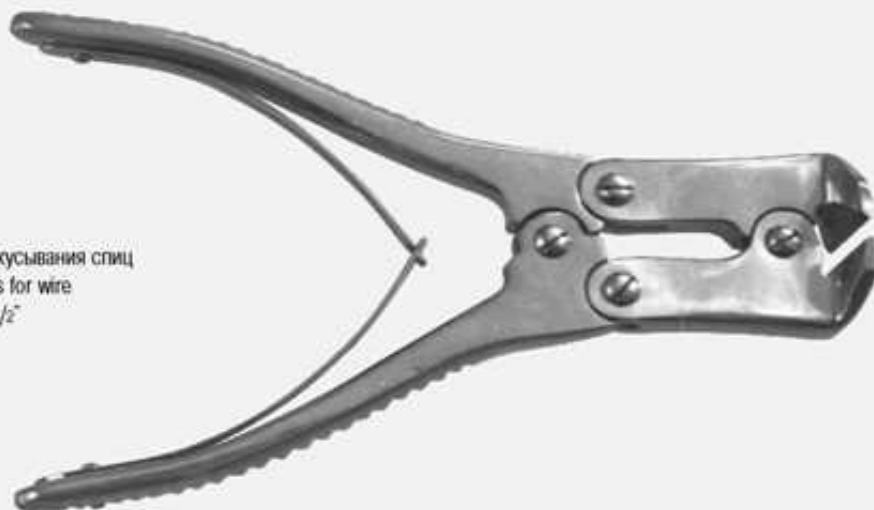
**K-312**

Кусачки для скусывания спиц и винтов
Cutting forceps for removing wire & screws
L - 260mm; 10 1/4"

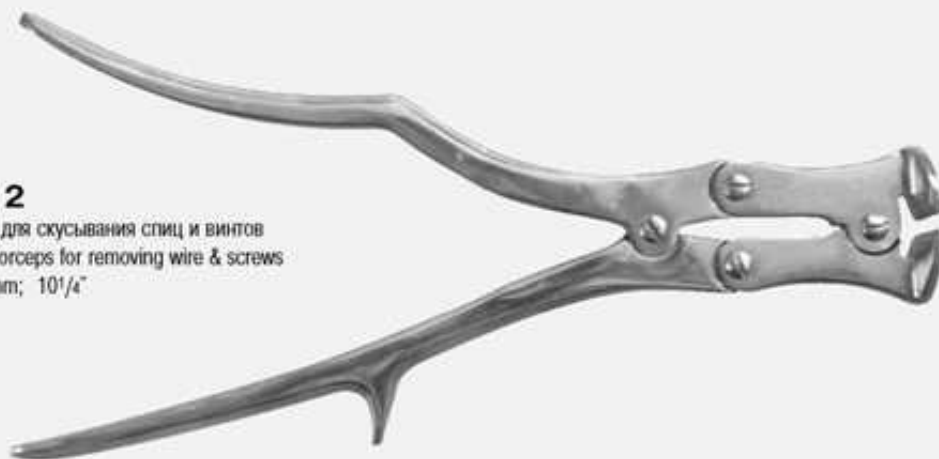

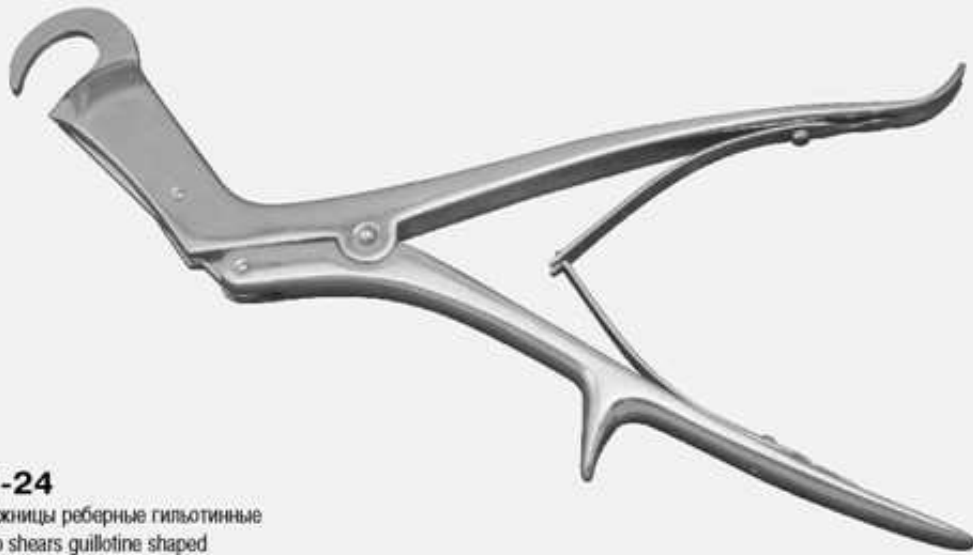

H-24
 Ножницы реберные гильотинные
 Rib shears guillotine shaped
GIERTS-STILLE
 L - 245mm; 9³/₄"



H-25
 Ножницы-кусачки реберные
 Costal scissors-cutters
BETHUNE
 L - 230mm; 13"

**H-28**

Ножницы для разрезания гипсовых повязок

Plaster shears

HAGLUND

L - 410mm; 17"

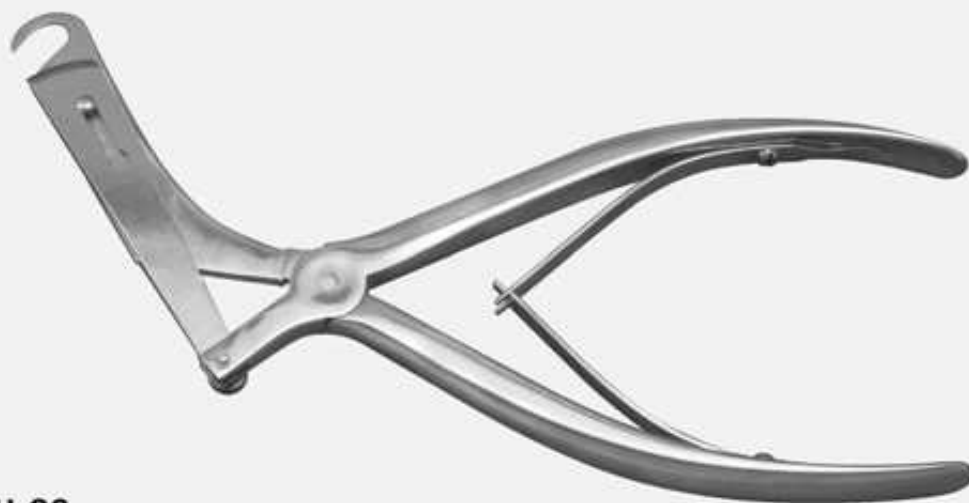
**H-30**

Ножницы реберные гильотинные детские

Rib shears with chisel cut for children

GIERTS-STILLE

L - 200mm; 8"

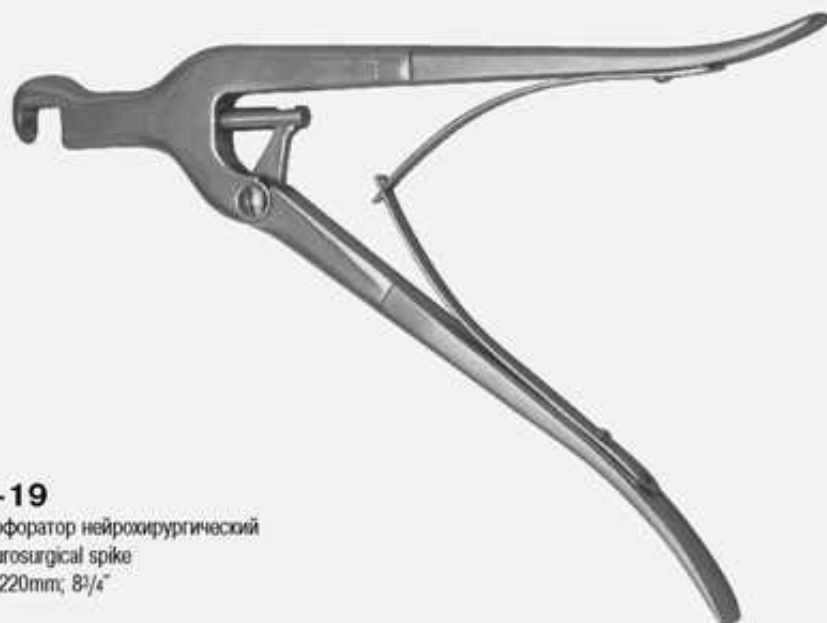

П-19

Перфоратор нейрохирургический
 Neurosurgical spike
 L - 220mm; 8³/₄"

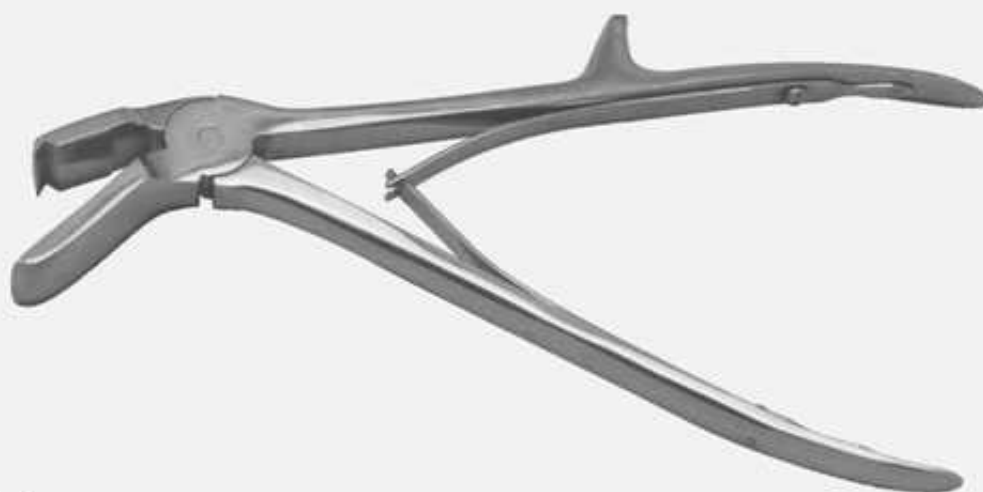

Щ-1

Щипцы для снятия металлических колпачков с сосудов
 для крови
 Forceps for removing of metal caps from vessels of blood
 L - 200mm; 7³/₄"

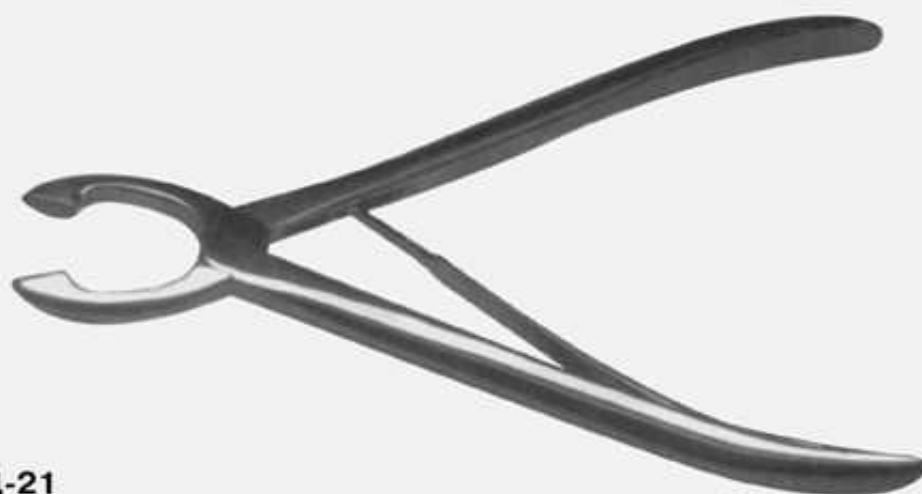
**Щ-21**

Щипцы клещевидные для орбитотомии с нарезкой
Serrated plier forceps for orbitotomy
L - 170mm; 6³/₄"

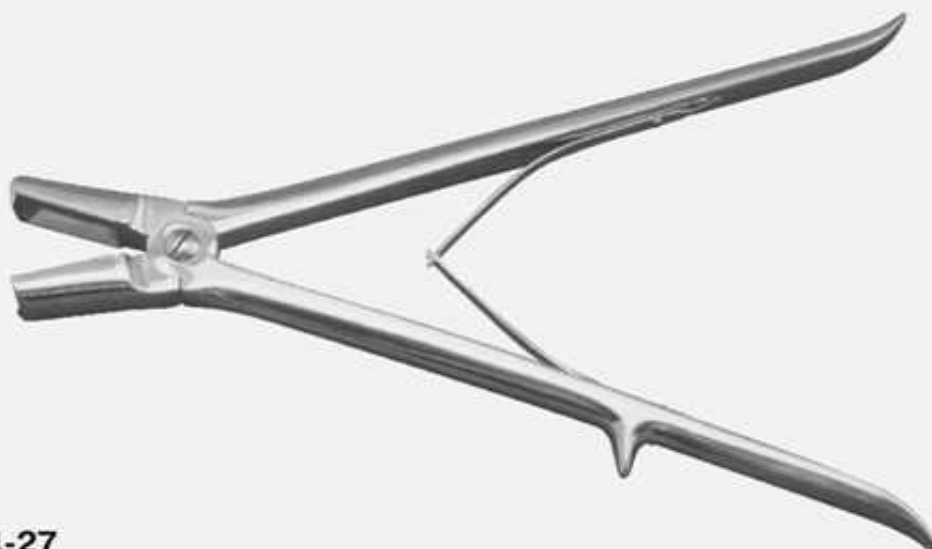
**Щ-27**

Щипцы-кусачки реберные
Bone rongeurs for ribs round gap
L - 330mm; 13"

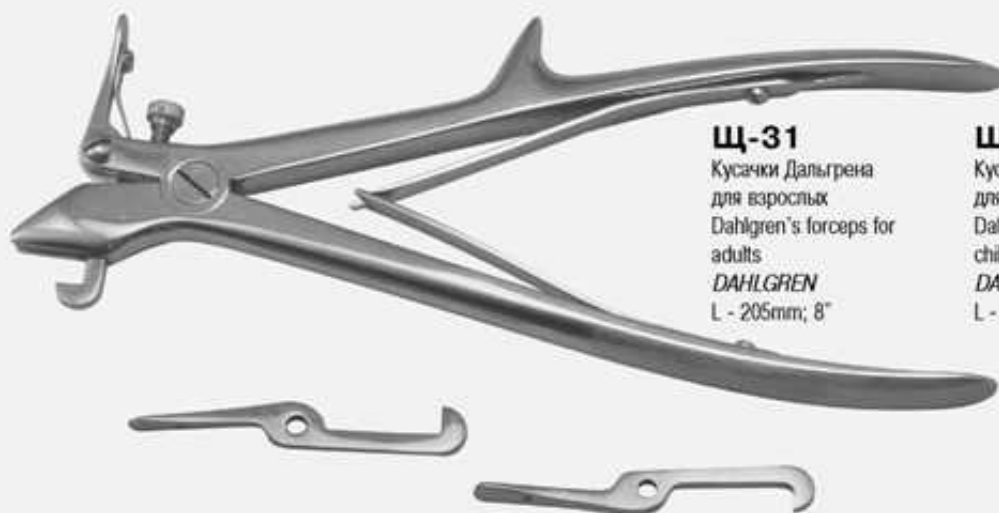

Щ-31

Кусачки Дальгрена
 для взрослых
 Dahlgren's forceps for
 adults
DAHLGREN
 L - 205mm; 8"

Щ-112

Кусачки Дальгрена
 для детей
 Dahlgren's forceps, for
 children
DAHLGREN
 L - 170mm; 6³/₄"



Щ-38

Кусачки костные стоматологические
 Stomatological bone rongeurs
 L - 179mm; 7"

**Д-61**

Держатель медицинский для захватывания и удержания ребер, мощный
Medical holder for rib grasping & holding, strong
L - 260mm; 10¹/₄"

**Щ-41**

Держатель медицинский для захватывания и удерживания трубчатых костей и ребер, мощный
Medical holder for rib grasping & holding, strong
L - 260mm; 10¹/₄"

Д-69

Держатель медицинский для захватывания и удерживания трубчатых костей и ребер, мощный, с кремальерой
Medical holder for rib grasping & holding, strong, with rack
L - 260mm; 10¹/₄"



Щ-45

Щипцы шпиковидные с узкими овальными губками
 Shaped bone rongeurs with narrow oval gap
JANSEN
 L - 200mm; 8"



Щ-48

Щипцы - кусачки костные изогнутые
 Bone cutting forceps, curved
HARTMANN
 L - 168mm; 6 1/2"



Щ-47

Щипцы - кусачки костные прямые
 Bone cutting forceps, straight
HARTMANN
 L - 168mm; 6 1/2"

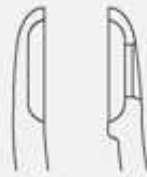

Щ-49

Щипцы предохранительные для сверления черепа
protective forceps for cranial drilling

FERGUSON
L - 205mm; 8



1/1



Щ-51

Кусачки с прямоугольными губками
Bone rongeurs with quadrangular gap

COLLIN
L - 186mm; 7 1/4"



Щ-53

Кусачки для сосцевидного отростка (по Янсену)
Mostoid process cutters, Jansen type

JANSEN
L - 164mm; 6 1/2"

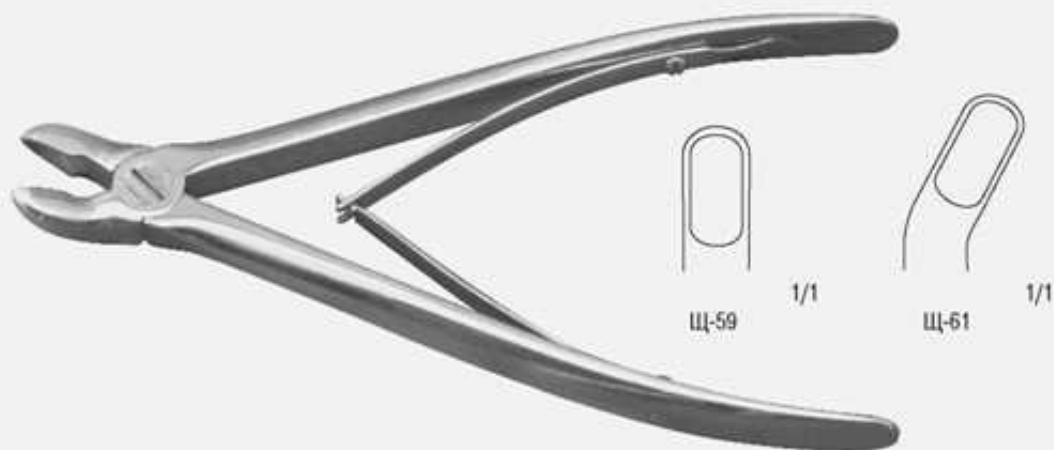

Щ-59

Щипцы-кусачки костные с круглыми губками
 Bone rongeurs with round gap straight
HAKANSSON
 L - 170mm; 6¹/₂"

Щ-61

Щипцы-кусачки костные с круглыми губками,
 изогнутые
 Bone rongeurs with round gap bent
HAKANSSON
 L - 170mm; 6¹/₂"



Щ-60

Кусачки костные для операций на позвоночнике типа
 Листона с удлиненными ручками
 Bone cutters for vertebral surgery, Liston's, with elongated
 handles
LISTON
 L - 238mm; 9¹/₄"

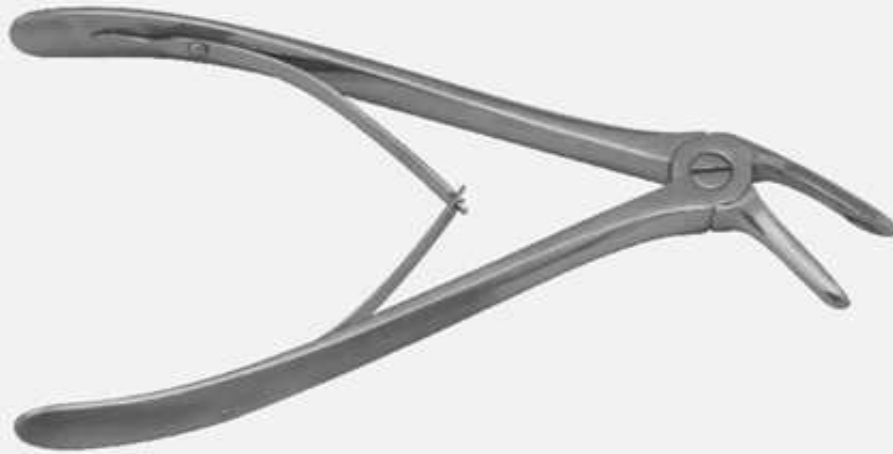
**Щ-62**

Кусачки костные для операций на позвоночнике типа Янсена с удлиненными ручками

Bone cutters for vertebral surgery with elongated handles, type Jansen

JANSEN

L - 195mm; 7³/₄"

**Щ-63**

Кусачки костные для операций на позвоночнике с двойным изгибом

Bone cutters for vertebral surgery, double-curved

JANSEN-LUER

L - 245mm; 9³/₄"



1/1



Щ-69

Кусачки костные для межпозвонковых дисков
 Bone cutters for vertebral surgery to handle intervertebral discs
 L - 248mm; 9⁹/₄"

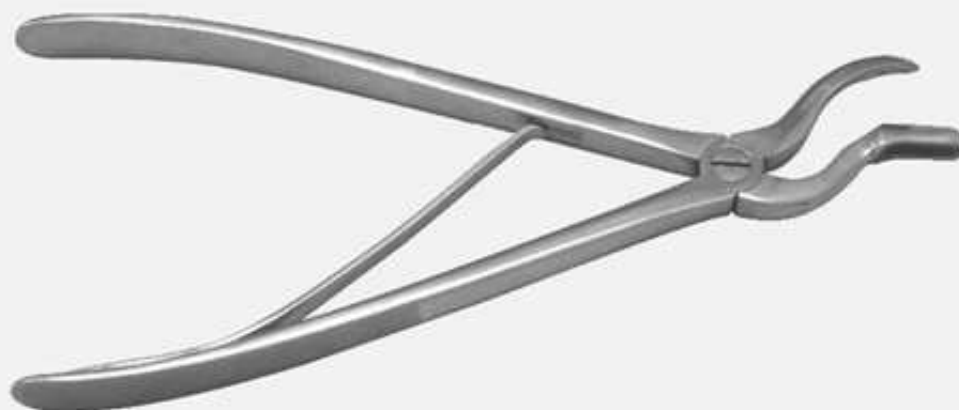

Щ-70

Кусачки костные окончатые для операций на позвоночнике
 Cutting forceps for vertebral surgery, fenestrated
 L - 243mm; 9¹/₂"

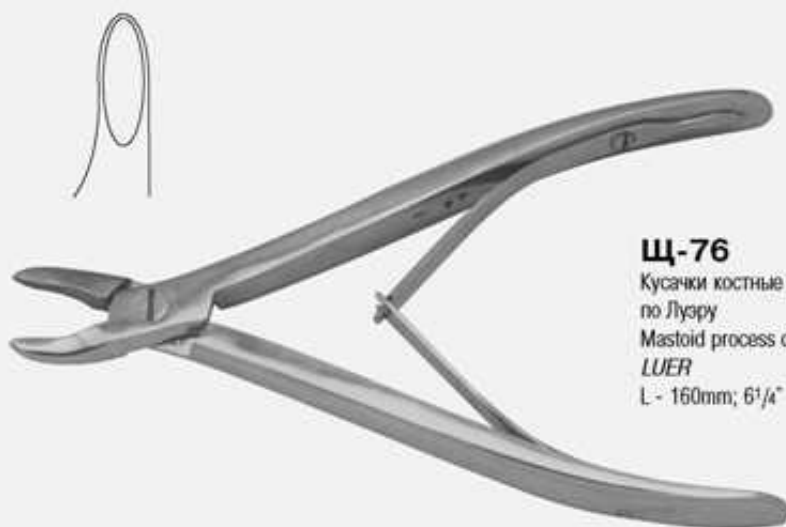
**Щ-76**

Кусачки костные для сосцевидного отростка, детские
по Луэру

Mastoid process cutters, child's size, luer type

LUER

L - 160mm; 6¹/₄"

**Щ-78**

Кусачки нейрохирургические изогнутые по ребру

Neurosurgical cutting forceps, curved on edge

CUSHING

L - 200mm; 8"

**Щ-79**

Кусачки нейрохирургические изогнутые по плоскости

Neurosurgical cutting forceps, curved on flat

CUSHING

L - 220mm; 8³/₄"



Щ-101
 Щипцы изогнутые для орбитотомии
 Curved forceps for orbitotomy
 L - 156mm; 6¹/₄"

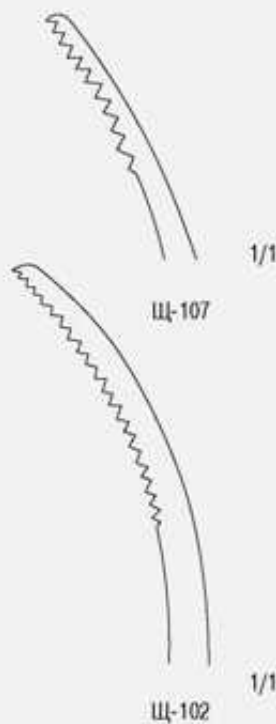

Щ-102
 Щипцы секвестральные изогнутые № 2
 Sequester forceps bent № 2
 VAN BUREN
 L - 203,6mm; 8"

Щ-107
 Щипцы секвестральные изогнутые № 1
 Sequester forceps bent № 1
 VAN BUREN
 L - 170mm; 6³/₄"

**Щ-105**

Щипцы для захватывания и удержания трубчатых костей
Bone holding forceps for pipe bones
L - 220mm; 8³/₄"

**Щ-106**

Кусачки костные по Листону
Bone cutters Liston's
LISTON
L - 185mm; 14¹/₂"

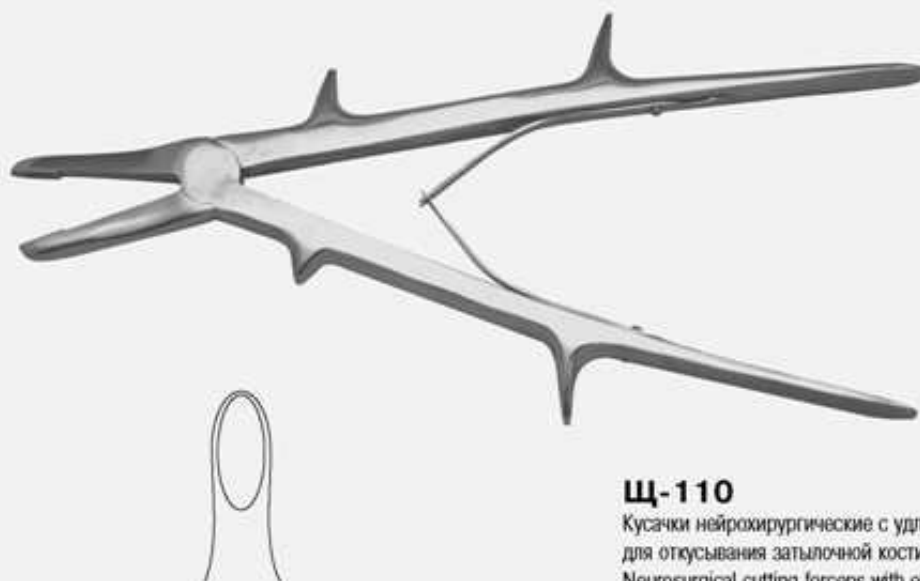

Щ-110

Кусачки нейрохирургические с удлиненными ручками для откусывания затылочной кости
 Neurosurgical cutting forceps with elongated handles
 L - 310mm; 12¹/₄"



Щ-131

Щипцы для операций на придаточных пазухах носа, для взрослых
 Forceps for surgery on accessory nasal sinuses for adults
CITEL
 L - 168mm; 6¹/₂"
 Высота рабочей части 9,0mm
 Height work part 9,0mm

Щ-138

Щипцы для операций на придаточных пазухах носа, для детей
 Forceps for surgery on accessory nasal sinuses for children
CITEL
 L - 162mm; 6¹/₂"
 Высота рабочей части 7,5mm
 Height work part 7,5mm.

**Щ-133**

Щипцы костные, кусачки с прямыми копьевидными губками, мощные

Bone cutting forceps with sharp ends massive

HORSLEY

L - 253mm; 10"

**Щ-134**

Щипцы для отгибания краев гипсовых повязок

Forceps for bending back the edges of plaster casts

WOLFF

L - 265mm; 10¹/₂"

Длина рабочей части 85mm

Work part length 85mm



Щ-230



Щ-231

Щ-230 №1**Щ-231** №2

Щипцы клямповые

Nipper forceps

L - 160mm; 6¹/₄"



Щ-22
 Щипцы для оттягивания матки
 Forceps for uterus retraction
COLLIN
 L - 270mm; 10 1/2"



Щ-32
 Щипцы для извлечения почечных камней
 Forceps for removal of renal stones
 L - 185mm; 7 1/4"



1/1



Щ-34
 Щипцы полигильные окончатые
 Polyp forceps fenestrated
FOERSTER
 L - 225mm; 8 1/2"



Щ-44
 Щипцы для носоглотки окончатые
 Nasopharyngeal forceps, fenestrated
 L - 215mm; 8 1/2"

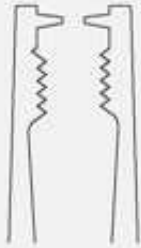

1/1



Щ-54

Щипцы для фиксации тела и шейки матки
Forceps for fixing uterine body and cervix
L - 230mm; 9¹/₄"



1/1



Щ-55

Щипцы геморроидальные окончатые прямые
Haemorrhoidal clamps with window, straight
FOERSTER
L - 225mm; 8³/₄"
Ширина рабочей части 18mm
Work part width 18mm

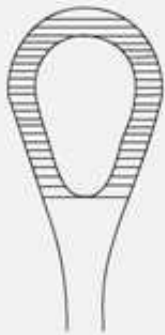

1/1



Щ-65

Щипцы для захватывания легкого, изогнутые
Forceps for lung holding curved
L - 245mm; 9¹/₄"
Ширина рабочей части 20mm
Work part width 20mm



2/1



Щ-66

Щипцы однозубые для оттягивания тела матки, пулевые
Uterine tenaculum bullet forceps
L - 250mm; 10"



1/1

Щ-67



1/1

Щ-68



Щ-67

Корнцанг прямой
 Dressing forceps, straight
MAIER
 L - 260mm; 10¹/₄"

Щ-68

Корнцанг изогнутый
 Dressing forceps, curved
MAIER
 L - 260mm; 10¹/₄"



Щ-80

Щипцы зубчатопалчатые для захватывания плотных тканей
 Tenaculum gripping forceps for grasping solid tissues
 L - 200mm; 8"



1/1



Щ-85

Щипцы кишечные окончатые для детей
 Intesting forceps fenestrated child's size
BODENHAMMER
 L - 170mm; 6³/₄"



2/1



Щ-86
Щ-87
Щ-88

Щипцы для извлечения почечных камней
Forceps for removal of renal calculus
Щ-86 №4 L - 170mm; 6³/₄"
Щ-87 №5 L - 175mm; 7"
Щ-88 №6 L - 179mm; 7"



2/1



Щ-89
Щ-84

Щипцы маточные двузубые прямые
Uterine forceps double-pronged straight
MUZOR'S
Щ-89 L - 240mm; 9¹/₂" большие(large) №2
Щ-84 L - 200mm; 7¹/₄" малые(small) №1



Щ-141

Щипцы для наложения скобок на пуповину
Forceps for umbilical cord clipping
L - 218mm; 8¹/₂"



2/1



Щ- 90

Щипцы двузубчатые острые
Double-pronged forceps, sharp
SCHRODER
L - 260mm; 10¹/₄"



1/1



Щ-91

Щипцы кожно-головные акушерские
 (по Иванову)
 Cranio-cutaneous obstetric forceps
IVANOV
 L - 265mm; 10¹/₂"

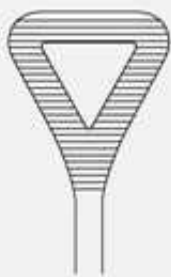

1/1



Щ-116

Щипцы для захватывания
 послеродовой шейки матки
 Forceps for grasping the nec of
 postpartum uterus
DUAL
 L - 260mm; 10¹/₄"



2/1



Щ-140

Щипцы для захватывания
 кишечной стенки
 Grasping forceps for intestines
 L - 200mm; 8"

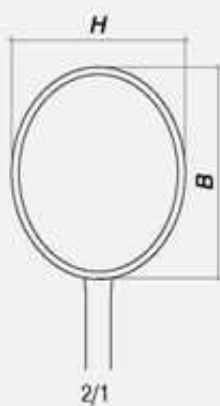

2/1



Щ-144
Щ-145
Щ-146
Щ-151

Щипцы для удаления папилломы мочевого пузыря
 ложечные
 Forceps for removal of bladder papillomas spoon-shaped
 Щ-144 № 1 L - 284mm; 11¹/₄"
 H - 47mm; B - 57,5mm
 Щ-145 № 2 L - 276mm; 11"
 H - 47mm; B - 57,5mm
 Щ-146 № 3 L - 270mm; 11"
 H - 47mm; B - 57,5mm
 Щ-151 № 4 L - 259,6mm; 10¹/₄"
 H - 47mm; B - 57,5mm



ЩЦ-200 вверх



ЩЦ-201 влево



ЩЦ-202 вправо



ЩЦ-203 вниз

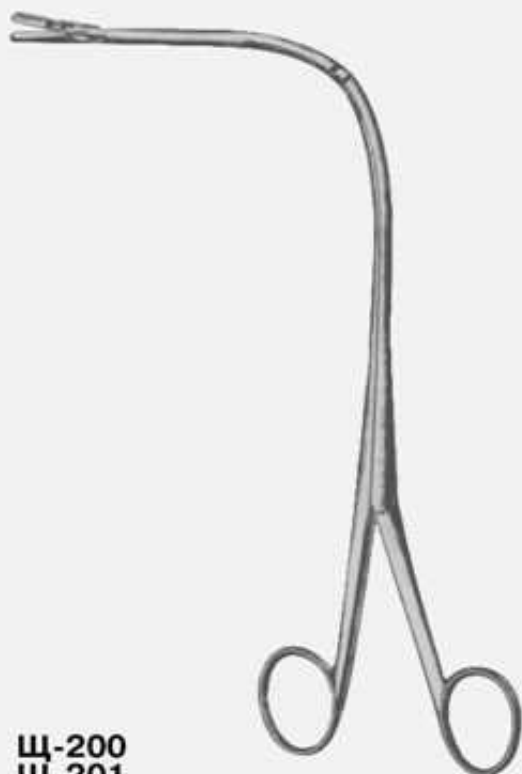

ЩЦ-200
ЩЦ-201
ЩЦ-202
ЩЦ-203

Щипцы гортанные полипные с раскрытием подвижной губки
Pharyngeal forceps for polypectomy with movement jaw up
FRENKEL
L - 200mm; 8"



ЩЦ-96



ЩЦ-98



ЩЦ-96

Щипцы костные, кусачки шарнирные с двойной передачей с круглыми губками, изогнутые по плоскости
Forceps-nippers, osteal, hinged, double-acting, round jaws, curved in plane
LUER-STILLE
L - 223mm; 8³/₄"

ЩЦ-98

Щипцы костные, кусачки шарнирные с двойной передачей с прямыми губками, изогнутые по плоскости
Forceps-nippers, osteal hinged, double-acting, narrow oval jaws, curved to rib
LISTON
L - 230mm; 9"



Щ-109

Кусачки с полукруглыми губками, мощные
 Cutting forceps with semi-circular jaws, strong
 L - 300mm; 12"



Щ-111

Щипцы костные, кусачки шарнирные с овальными
 губками, изогнутые по ребру
 Forceps-nippers, osteal hinged, double-acting, narrow
 oval jaws, curved to rib
STILLE
 L - 230mm; 9"



Щ-113

Щипцы костные, кусачки шарнирные с двойной передачей, с узкими овальными губками, изогнутые по плоскости
Forceps-nippers, osseal, hinged, double-acting, short jaws, curved in plane
LANSEN
L - 180mm; 7¹/₂"



Щ-147



Щ-148



Щ-149



**Щ-147
Щ-148
Щ-149**

Кусачки Егорова - Фрейдина
Bone rongeurs according to Egoroff-Freidin
JEGOROFF-FREIDIN
Щ-147 № 3 L - 255mm; 10"
Щ-148 № 2 L - 246mm; 9³/₄"
Щ-149 № 3 L - 246mm; 9³/₄"



В-8

Выкусыватель гортанный детский, прямой
 Pharyngeal cutting forceps child's size
CHEVALIER-JACKSON
 L - 298mm; 11³/₄"
 Длина рабочей части 8,0mm
 Work part length 8,0mm

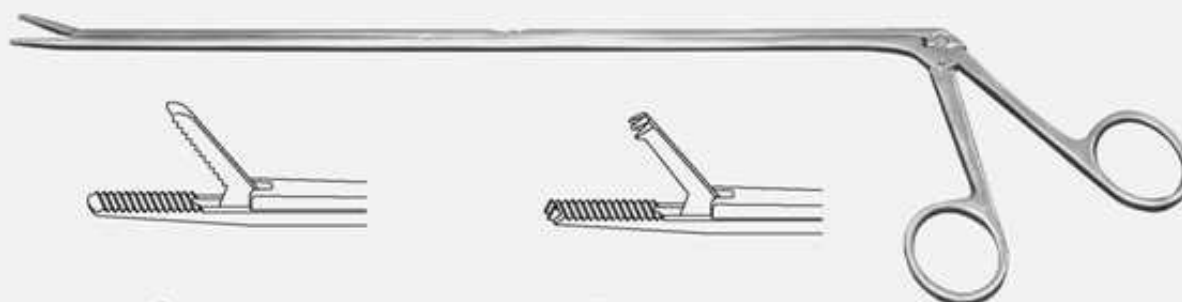

Щ-6

Щипцы уретральные с нарезкой
 на губках
 Urethral forceps with serrated jaws
 L - 300mm; 11³/₄"



Щ-7

Щипцы уретральные с нарезкой
 и зубцами на губках
 Urethral forceps serrated with teeth
 L - 300mm; 11³/₄"

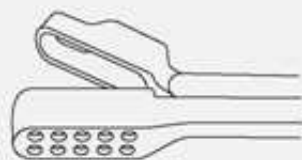

Щ-8

Щипцы к ректоскопу для биопсии
 прямой кишки, большие
 Forceps to rectoscope for rectal biopsy, large
 L - 550mm; 21¹/₄"
 Длина рабочей части 17,5mm
 Work part length 17,5mm



Н-34

Ножницы к ректоскопу для биопсии прямой кишки
 Scissors to rectoscope for rectal biopsy
 L - 550mm; 21¹/₄"
 Длина рабочей части 21,5mm
 Work part length 21,5mm

**Щ-3**

Щипцы ложкообразные для удаления опухолей мозга
Spoon-shaped forceps for removal of brain tumors
LOVE-GRUENWALD
L - 298 мм; 11³/₄"
Длина рабочей части 5,0мм
Work part length 5,0mm

**Щ-4**
Щ-5

Щипцы ушные полипные
Ear polypus forceps
HARTMANN
Щ-4 № 1 L - 144мм; 5³/₄"
Рабочая часть (work part) ∅ 2mm
Щ-5 № 2 L - 144мм; 5³/₄"
Рабочая часть (work part) ∅ 3mm

**H-14**

Ножницы нейрохирургические по типу Конхотома
Neurosurgery scissors, conchotome type
OLIVECRONA
L - 255мм; 8³/₄"



K-137
K-138

Конхотом с круглым отверстием № 1, № 2
 Conchotome with circular opening, № 1, № 2
HARTMANN

K-137
 L - 189mm; 7¹/₂" , ∅ 9,4mm
 K-138
 L - 191mm; 7¹/₂" , ∅ 11,4mm



K-139



K-140

K-139
K-140

Конхотом с щелевидным отверстием № 1, № 2
 Conchotome with slot opening № 1, № 2
SCHLESINGER

K-139 L - 190mm; 7¹/₂"
 K-140 L - 193mm; 7¹/₂"
 Рабочая часть (work part)
 K-139 3 x 14mm
 K-140 3 x 17mm



K-141
K-142

Конхотом с овальным отверстием № 1, № 2
 Conchotome with oval opening № 1, № 2
GRUENWALD

K-141 L - 186mm; 7¹/₄"
 K-142 L - 190mm; 7¹/₂"
 Рабочая часть (work part)
 K-141 3,0 x 6,0mm
 K-142 4,3 x 6,5mm



K-143

Конхотом с овальным отверстием,
 изогнутый
 Conchotome with oval opening curved
GRUENWALD

L - 188mm; 7¹/₂"
 Рабочая часть (work part)
 3,0 x 7,3mm

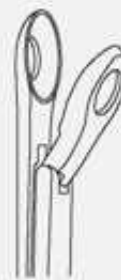

K-144

Конхотом с ложкообразными губками
 Conchotome with spoon-shaped jaws
WEIL

L - 188mm; 7¹/₂"
 Ширина рабочей части 4,6mm
 Work part width 4,6mm

**K-145**

Конхотом с круглым отверстием, ушной
Ear conchotome with circular opening
HASTMANN
L - 143mm; 5¹/₂"
Рабочая часть (work part) ∅ 2,8mm

**Щ-152** №1**Щ-153** №2

Щипцы влагалищные для инородных тел, детские
Vaginal forceps for foreign bodies children's
Щ-152 L - 260mm; 10¹/₄"
Щ-153 L - 253mm; 10"



H-139

Набор инструментов для наложения и снятия клипс на сосуды мозга
 Set of instruments for clips inserting & removing on brain vessels



M-18

Магазин для клипс
 (к набору инструментов H-139)
 Clips box
 (for set of instruments H-139)
 McKENZIE

K-45
K-47
K-43

Клипсы (к набору инструментов H-139)
 Clips (for set of instruments H-139)
 OLIVERCRONA - TOENNIS
 K-45 L - 7,5mm; 3"
 K-47 L - 7,0mm; 2³/₄"
 K-43 L - 4,5mm; 1³/₄"

**Щ-72**

Щипцы для наложения клипс изогнутые по ребру
(к набору инструментов Н-139)
Forceps for clips inserting, curved on rib
(for set of instruments H-139)
McKENZIE
L - 178mm; 7"

**Щ-73**

Щипцы для наложения клипс изогнутые по плоскости
(к набору инструментов Н-139)
Forceps for clips inserting, curved on flat
(for set of instruments H-139)
McKENZIE
L - 178mm; 7"

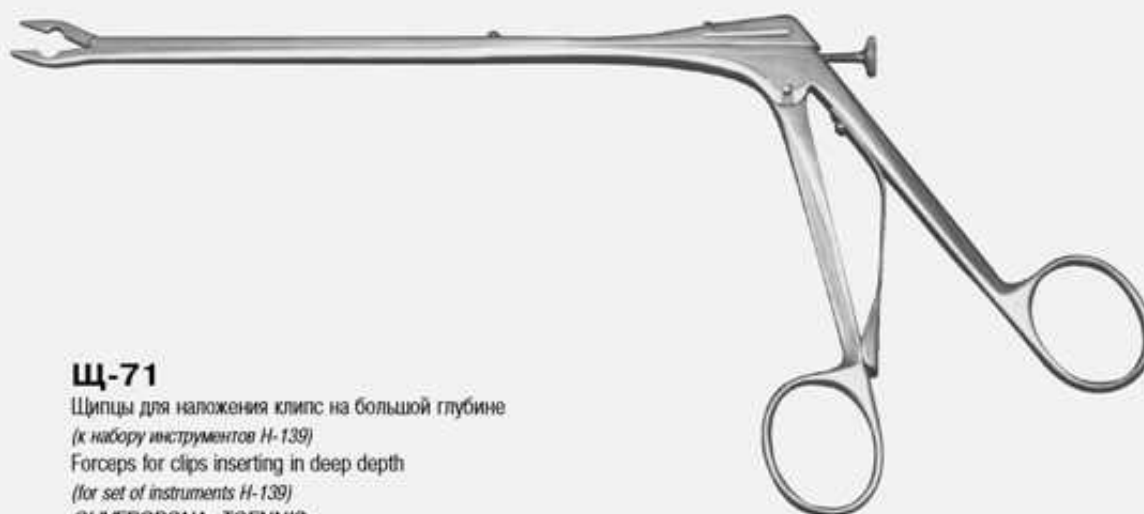
**Щ-71**

Щипцы для наложения клипс на большой глубине
(к набору инструментов Н-139)
Forceps for clips inserting in deep depth
(for set of instruments H-139)
OLIVERCRONA - TOENNIS
L - 232mm; 9 1/4"



ЗЕРКАЛА
SPECULUMS





1/1

3-18

Зеркало носовое с окончатыми губками
Nasal speculum with fenestrated jaws
FRENKEL
L - 100mm; 4"



3-53

Зеркало для сердца
Speculum for heart
L - 202mm; 8"
Длина рабочей части 40mm
Work part length 40mm



3-27

Зеркало для мочевого пузыря
Urinary bladder speculum
L - 315mm; 12 1/4"



3-54

Зеркало двустороннее по Ричардсону
Richardson's double sided speculum
RICHARDSON
L - 280mm; 11"
Ширина рабочей части 38,5mm
Work part width 38,5mm



3-55
3-56
3-57

Зеркала ректальные детские
Rectum speculum for children
BODENHAMMER

3-55 L - 140mm; 5 1/2"

Длина рабочей части 71mm

work part length 71mm

3-56 L - 140mm; 5 1/2"

Длина рабочей части 81mm

work part length 81mm

3-57 L - 142mm; 5 1/2"

Длина рабочей части 91mm

work part length 91mm

3-58
3-59
3-60

Зеркала - подъемники влагалищные желобчатые
Vaginal elevator-specula grooved

OTTO

L - 250mm; 9 3/4"

	<i>Общая длина</i> (General length)	<i>Длина загиба</i> (Flange length)	<i>Ширина</i> (Width)
3-58	250mm; 10"	85mm	31,6mm
3-59	250mm; 10"	100mm	35,8mm
3-60	250mm; 10"	115mm	39,6mm





3-61

Зеркало ректальное двустворчатое со сплошными губками
Rectum speculum wt 2 blades & continius jaws
BODENHAMMER
L - 200 мм; 8"
Высота губок 96мм
Work part height 96mm
Ширина губок 25мм
Work part widtht 20mm

3-63

Зеркало ректальное двустворчатое операционное
Rectum speculum wt 2 blades & continius jaws
BODENHAMMER
L - 200мм; 8"
Высота губок 100мм
Work part height 100mm
Ширина губок 19мм
Work part widtht 19mm



3-70
3-79



3-80



3-87
3-88



3-70
3-79
3-80
3-87
3-88

Зеркало носовое
Nasal speculum
по типу **KILIAN-HALLE**

	Общая длина (General length)	Длина губок (Jaws length)
3-70	150mm; 6"	35mm; 1 1/2"
3-79	125mm; 5"	30mm; 1 1/4"
3-80	122mm; 4 3/4"	22mm; 1"
3-87	138mm; 5 1/2"	40mm; 1 1/2"
3-88	145mm; 5 3/4"	60mm; 2 1/4"

**3-86**

Зеркало для отведения почек
Speculum for kidney retraction
L - 230mm; 9"

**3-127**

Зеркало для брюшной стенки
Abdominal retractor
L - 220mm; 8³/₄"
Ширина рабочей части 60mm
Work part width 60mm

3-128

Зеркало для брюшной стенки
Abdominal retractor
L - 250mm; 9³/₄"
Ширина рабочей части 100mm
Work part width 100mm

**3-129**
3-139

Зеркало печеночное
Liver speculum
L - 255 мм; 10"
3-129, длина рабочей части (100mm)
work part length - 100 mm
3-139, длина рабочей части (70mm)
work part length - 70 mm

**3-138**

Зеркало для левой доли печени
Speculum (retractor) for the left lobe
L - 287,5mm; 11¹/₄"
Длина рабочей части 120mm
work part length - 120 mm

**3-151**

Зеркало для отведения печени
Liver retractor
L - 255mm; 10°
Ширина рабочей части 36mm
Work part width 36mm



3-143
3-144

3-145
3-146

Ручка к зеркалам
Handle for speculums

3-143
3-144

Зеркала носоглоточные
Nasopharyngeal speculums
3-143 L - 76mm; 3" \varnothing 9mm
3-144 L - 78mm; 3" \varnothing 11mm

3-145
3-146

Зеркало гортанное
Laryngeal speculum
3-145 L - 84mm; 3 1/4" \varnothing 16mm
3-146 L - 113,2mm; 4 1/2" \varnothing 22mm

3-147
3-148
3-149
3-150

Зеркала-подъемники влагалищные по Отто
Vaginal elevator-speculum
OTTO



	<i>Общая длина (General length)</i>	<i>Длина загиба (Flexure length)</i>	<i>Ширина (Width)</i>
3-147	250mm; 10"	85mm	25mm
3-148	250mm; 10"	100mm	30mm
3-149	250mm; 10"	115mm	30mm
3-150	250mm; 10"	60mm	45mm

O-1
O-2
O-3
O-4
O-5

Зеркала влагалищные по Дуайэну
Vaginal speculum, Doyen's
DOYEN

L - 210mm; 8 1/4"



	<i>Общая длина (General length)</i>	<i>Длина загиба (Flexure length)</i>	<i>Ширина (Width)</i>
O-1 № 1	265mm; 10 1/2"	60	45
O-2 № 2	265mm; 10 1/2"	90	45
O-3 № 3	265mm; 10 1/2"	120	45
O-4 № 4	265mm; 10 1/2"	60	60

**3-2**

Зонд-вилка
Fork-probe
L - 260mm; 10¹/₄"
Рабочая часть ∅ 2mm
Work part ∅ 2mm

**3-36**

Зонд анатомический трупный с делениями
Anatomic autopsy probe, graduated
L - 360mm; 14¹/₂"

**3-40**

Воронки ушные никелированные
Ear funnel, nickel-plated
TROELTSCH
№ 1, № 2, № 3, № 4
L - 38mm; 1¹/₂"
Рабочая часть (Work part):
№ 1 ∅ 4mm
№ 2 ∅ 5mm
№ 3 ∅ 6mm
№ 4 ∅ 7mm

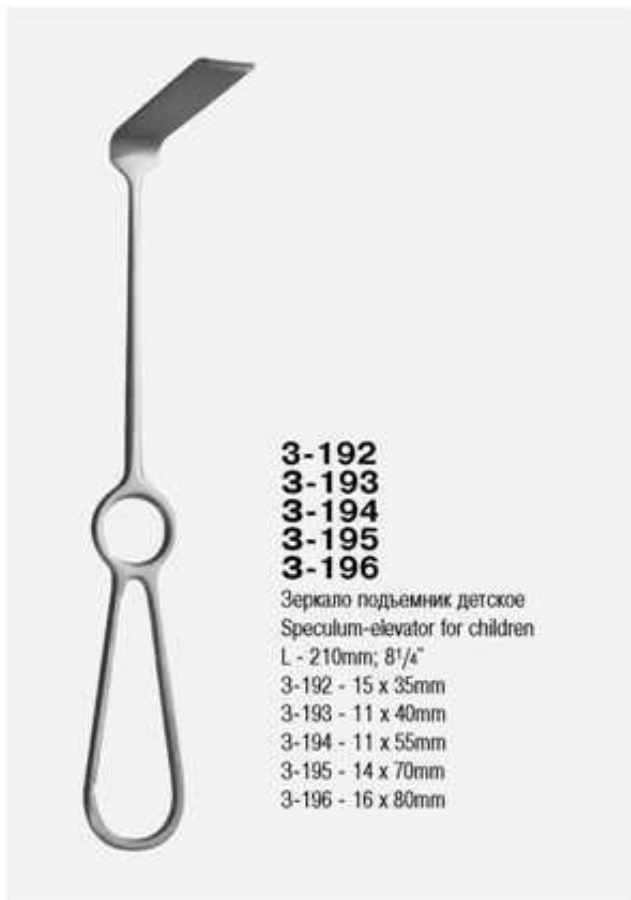

3-192
3-193
3-194
3-195
3-196

Зеркало подъемник детское
Speculum-elevator for children
L - 210mm; 8 1/4"
3-192 - 15 x 35mm
3-193 - 11 x 40mm
3-194 - 11 x 55mm
3-195 - 14 x 70mm
3-196 - 16 x 80mm



3-184
3-185

Зеркало подъемник детское
Speculum-elevator for children
L - 160mm; 6 1/4"
3-184 - 6 x 20mm
3-185 - 6 x 40mm

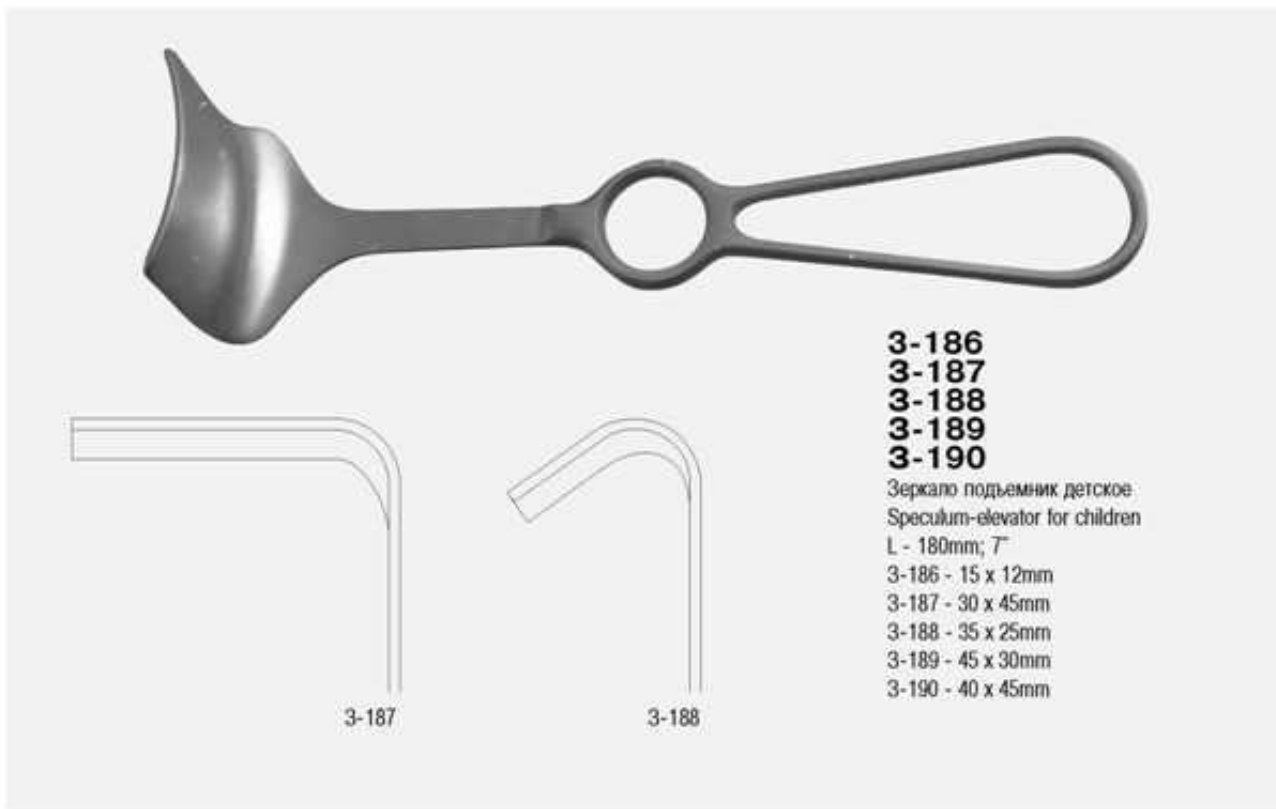

3-186
3-187
3-188
3-189
3-190

Зеркало подъемник детское
Speculum-elevator for children
L - 180mm; 7"
3-186 - 15 x 12mm
3-187 - 30 x 45mm
3-188 - 35 x 25mm
3-189 - 45 x 30mm
3-190 - 40 x 45mm

3-187

3-188

**3-191**

Зеркало подъемник детское
Speculum-elevator for children
L - 180mm; 7"
Рабочая часть 40 x 50mm
Work part 40 x 50mm



H-79
H-80
H-81
H-82

Носоподъемник
Nasal elevator
L - 200mm; 8"
Высота рабочей части (Height work part):
H-79 № 1 20mm; 3/4"
H-80 № 2 18mm; 3/4"
H-81 № 3 17mm; 3/4"
H82 № 4 15mm; 1/2"



ЛОЖКИ

КЮРЕТКИ

РАСПАТОРЫ

ДОЛОТА

СТАМЕСКИ

SPOONS

CURETTES

RASPATORYS

CHISELS





Л-36

Ложка измерительная для жидкости
Measuring spoon for fluids
L - 300mm; 11³/₄"



Л-6

Ложка для извлечения камней из
мочевого пузыря
Spoon for concretum extraction of
bladder
L - 220mm; 8³/₄"



Л-7



Л-10



Л-15

**Л-7
Л-10
Л-15**

Ложки костные острые жесткие
Bone spoon sharp, rigid

BRUNS

Л-7 малая (small), \varnothing 9mm;

L - 175mm; 7"

Л-10 средняя (medium), \varnothing 15mm;

L - 175mm; 7"

Л-15 большая (large), \varnothing 22 mm;

L - 175mm; 7"



Л-11
Ложка-распатор
Raspatory spoon
L - 230mm; 9"



Л-1
Ложка стоматологическая жесткая
Stomatological spoon, rigid
L - 170mm; 6³/₄"
Ширина рабочей части 3mm
Work part width 3mm



Л-18
Л-47
Ложка ушная острая, жесткая
Ear spoon, sharp, rigid
L - 185mm; 7¹/₄"
Рабочая часть (Work part):
Л-18 малая (small) 6 x 4mm
Л-47 большая (large) 9 x 6mm



Л-48

Ложка для придаточных пазух носа,
мягкая
Spoon for accessory nasal sinuses, soft
L - 220mm; 8³/₄"



1/2



Л-52

Ложка гинекологическая детская
Gynecological spoon for children
L - 215mm; 8¹/₂"

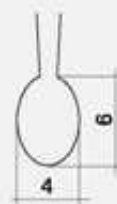

1/1

Л-53

Ложка ушная двусторонняя острая
Ear spoon double-ended, sharp
L - 160mm; 6¹/₄"

**Л-54**

Ложка гинекологическая
двусторонняя
Gynecologic spoon double-ended
L - 210mm; 8 1/4"

**Л-5**

Ложка костная двусторонняя острая
Bone curette sharp, 2-sided
VOLKMANN
L - 200mm; 8"
Ширина рабочей части 7,0mm
Work part width - 7,0 mm
Ширина рабочей части 4,0mm
Work part width - 4,0 mm

**Л-55**

Ложка для выскабливания свищей
двусторонняя
Fistula curette spoon double sided
VOLKMANN
L - 215mm; 8 1/2"
Ширина рабочей части - 3,5mm
Work part width - 3,5 mm
Ширина рабочей части - 5,5mm
Work part width - 5,5 mm



Л-56
Л-57
Л-58
Л-59

Комплект ложек для удаления
желчных камней гибких
Set of spoons for removing gaces-
tones, flexible

DESJARDINS
L - 300mm; 11³/₄"

Ширина рабочей части
Work part width

Л-56 ∅ 5,5mm
Л-57 ∅ 7,0mm
Л-58 ∅ 8,0mm
Л-59 ∅ 9,0mm



Л-63

Ложка для взятия соскоба со слизистой прямой
кишки односторонняя

Scarificating spoons for rectal mucosa, 1-ended
L - 345mm; 13¹/₂"

Рабочая часть ∅ 9mm
Work part ∅ 9mm

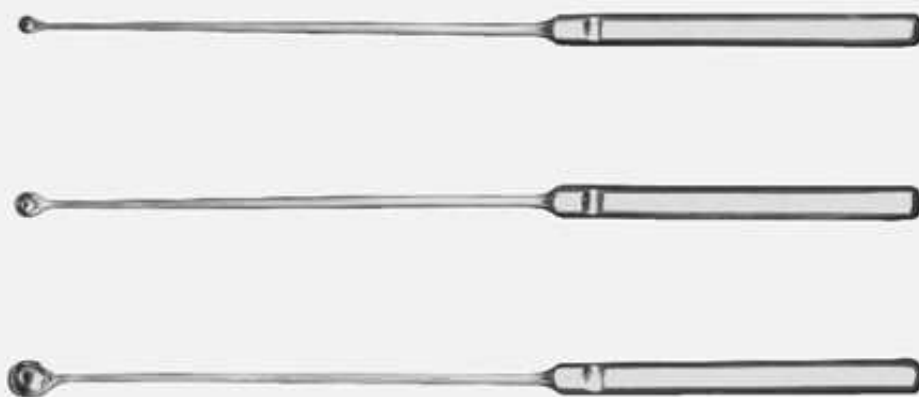

Л-60
Л-61
Л-62

Комплект ложек для удаления желчных камней, мягкие, круглые
Set of spoons for removing gallstones, soft, circular
L - 280mm; 11"

Л-60 №1
Л-61 №2
Л-62 №3

Ширина рабочей части
Work part width

6,0mm
8,0mm
12mm

Высота рабочей части
Work part height

5,5mm
7,4mm
11,5mm



Л-64
Л-65

Комплект ложек для удаления желчных камней мягкие овальные №1, №2
Set of spoons for removing gallstones, soft, oval №1, №2
L - 280mm; 11"

Л-64 №1
Л-65 №2

Длина рабочей части
(Work part length)

17mm
21mm



Л-66
Л-67
Л-68
Л-69

Комплект ложек нейрохирургических овальных,
жестких, острых
Set of oval-shaped rigid neurosurgical curettes
L - 240mm; 9 1/2"

Л-66	№ 1	6,0 x 9,0mm
Л-67	№ 2	9,0 x 13,5mm
Л-68	№ 3	15 x 20mm
Л-69	№ 4	20 x 30mm

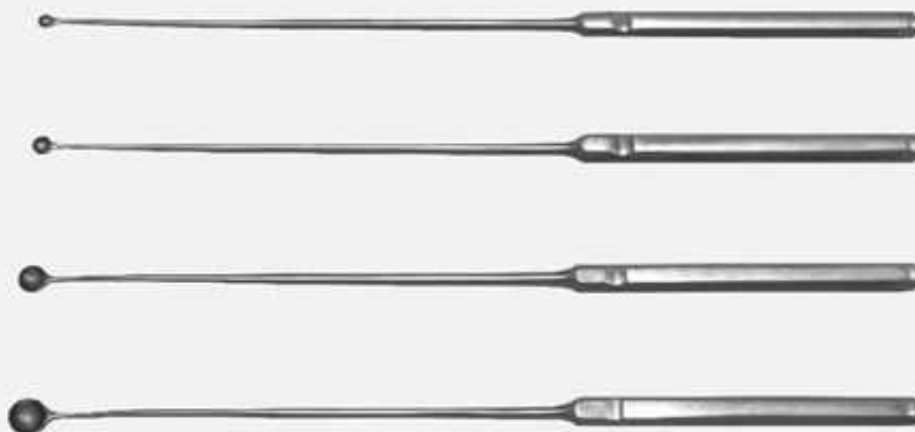

Л-70
Л-71
Л-72
Л-73

Комплект ложек нейрохирургических
острых, круглых, односторонних
Set of circular single-ended neurosurgical curettes
L - 280mm; 11"

Л-70	№ 1	∅ 4,4mm
Л-71	№ 2	∅ 6,0mm
Л-72	№ 3	∅ 6,0mm
Л-73	№ 4	∅ 12mm

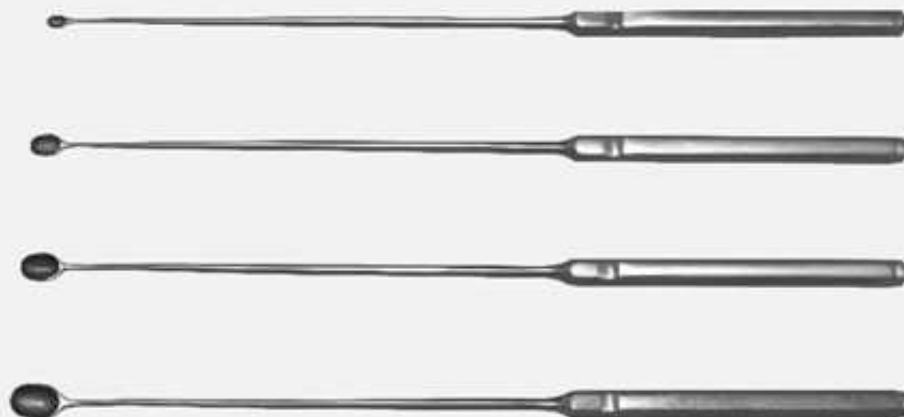

Л-75
Л-76
Л-77
Л-78

Комплект ложек нейрохирургических
острых, овальных, односторонних
Set of oval-shaped single-ended
neurosurgical curettes
L - 280mm; 11"

Л-75	№ 1	4,2 x 6,13mm
Л-76	№ 2	6,2 x 9,1mm
Л-77	№ 3	8,2 x 12,16mm
Л-78	№ 4	10,2 x 15,16mm



Л-81

Ложка для чистки кости
Spoon for bone debridement
по типу GRAEFE
L - 150mm; 6"



Л-82

Ложка двухсторонняя
Double side spoon
L - 150mm; 6"



K-1

Кюретка для выскабливания
слизистой оболочки матки
острая № 1
Curette for scraping uterine mucosa
sharp, № 1
L - 260mm; 10¹/₄"



K-6



K-4



K-2

**K-2
K-4
K-6**

Кюретки для выскабливания
слизистой оболочки матки, острые
Curette for scraping uterine mucosa sharp
THOMAS
L - 300mm; 11³/₄"
Ширина рабочей части
Work part width
K-2 №2 9mm
K-4 №4 11mm
K-6 №6 13mm



**K-8
K-10
K-12**

Кюретка для удаления остатков
плодного яйца и плацентарной
ткани, тупая
Curette for removal residual fetal ovum &
placenta, blunt
L - 300mm; 11³/₄"
Ширина рабочей части
Work part width
K-8 №2 9mm
K-10 №4 11mm
K-12 №6 13mm

**K-54**

Кюретка острая ветеринарная
Sharp curette for veterinary surgery
L - 220mm; 8³/₄"

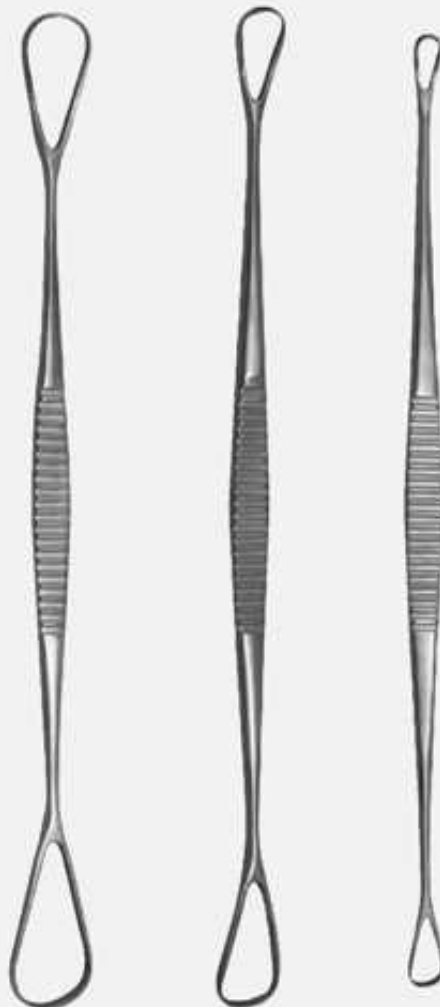

K-67

K-68

K-69

K-67

Кюретка нейрохирургическая, большая
Neurosurgery curette, large
L - 240mm; 9¹/₂"

K-68

Кюретка нейрохирургическая, средняя
Neurosurgery curette, medium
L - 240mm; 9¹/₂"

K-69

Кюретка нейрохирургическая, малая
Neurosurgery curette, small
L - 240mm; 9¹/₂"



K-101



K-102



K-103



K-104



K-105



K-106

K-101
K-102
K-103
K-104
K-105
K-106

Кюретка акушерская с зубчиками

Obstetric curette, pronged

GREENE

L - 306mm; 12"

Ширина рабочей части (Work part width)

K-101 10mm

K-102 12mm

K-103 14mm

K-104 16mm

K-105 18mm

K-106 20mm



K-111

Кюретка для удаления плодного яйца, тупая

Curette for removal of fetal ovum, blunt

SIMS

L - 290mm; 11 1/2"

**K-115**

Кюретка гинекологическая, острая
Rigid curette
L - 300mm; 11³/₄"

**K-116**

Кюретка тупая послеродовая
Postpartum curette blunt
L - 330mm; 13"

**P-13**

Распатор для позвоночника
Vertebral raspatory
модель РУТТ
194 x 30mm; 7⁷/₈" x 1¹/₂"
Ширина рабочей части 30mm
Work part width 30mm



P-25
P-26

Распатор для отслойки кожи лица
Raspatory for facial skin separation, straight
LANGENBECK

P-25 прямой (straight) L - 175mm; 7"

P-26 изогнутый (curved) L - 200mm; 8"

Ширина рабочей части 12mm

Work part width 12mm



P-45
P-46

Распаторы
Raspatory

LANGENBECK

P-45 малый (small) L - 220mm; 8 3/4"

P-46 большой (large) L - 300mm; 12"

Ширина рабочей части 16mm

Work part width 16mm

Высота рабочей части 12mm

Work part height 12mm

**P-47**

Распатор для первого ребра мощный
First rib raspatory strong

LANGENBECK

L - 240mm; 9 1/2"

Ширина рабочей части 15mm

Work part width 15mm

Высота рабочей части 31,5mm

Work part height 31,5mm



P-50
P-51
P-52

Распатор влагалищный
Vaginal raspatory

P-50 - круглый (round)

P-51 - овальный (oval)

P-52 - трапециевидный (trapezial)

L - 180mm; 7"



Н-17
Нож-долото
Chisel-knife
L - 165mm; 6 1/2"



Д-60
Долото с шестигранной ручкой плоское
40mm (с закругленной лопаткой)
Chisel with hexahedral handle, 40mm
with rounded blade
CHAMPIONNIERE
L - 180mm; 7"



Д-62
Д-63
Долото с шестигранной ручкой
желобчатое
Chisel with hexahedral handle, grooved
L - 200mm; 8"
Ширина рабочей части
Work part width
Д-62 15mm
Д-63 10mm



Д-64
Д-65
Д-66
Д-67

Долото с шестигранной ручкой плоское
с односторонней заточкой
Chisel with hexahedral handle,
1 side grinded

Д-64 L - 230 x 20mm; 9 1/4"

Д-65 L - 230 x 10mm; 9 1/4"

Д-66 L - 230 x 15mm; 9 1/4"

Д-67 L - 230 x 25mm; 9 1/4"



Д-70

Долото с шестигранной ручкой
плоское с двухсторонней заточкой
Chisel with plane handle, 2 side grinded
L - 230mm; 9 1/4"

Ширина рабочей части 15mm
Work part width 15mm



С-57
С-58
С-59

Стамески Воячека желобчатые
Voyascheck's gouge grooved
VOYASCHECK'S

L - 195mm; 7 3/4"

Ширина рабочей части

Work part width

С-57 10mm

С-58 8,0mm

С-59 4,0mm



С-60
С-61

Стамески Воячека плоские
Voyascheck's gouge flat
VOYASCHECK'S

L - 150mm; 6"

Ширина рабочей части

Work part width

С-60 4,0mm

С-61 6,0mm



ЛОЖКИ. КЮРЕТКИ. РАСПАТОРЫ. ДОЛОТА. СТАМЕСКИ
SPOONS. CURETTES. RASPATORYS. CHISELS

МИЗ - ВОРСМА

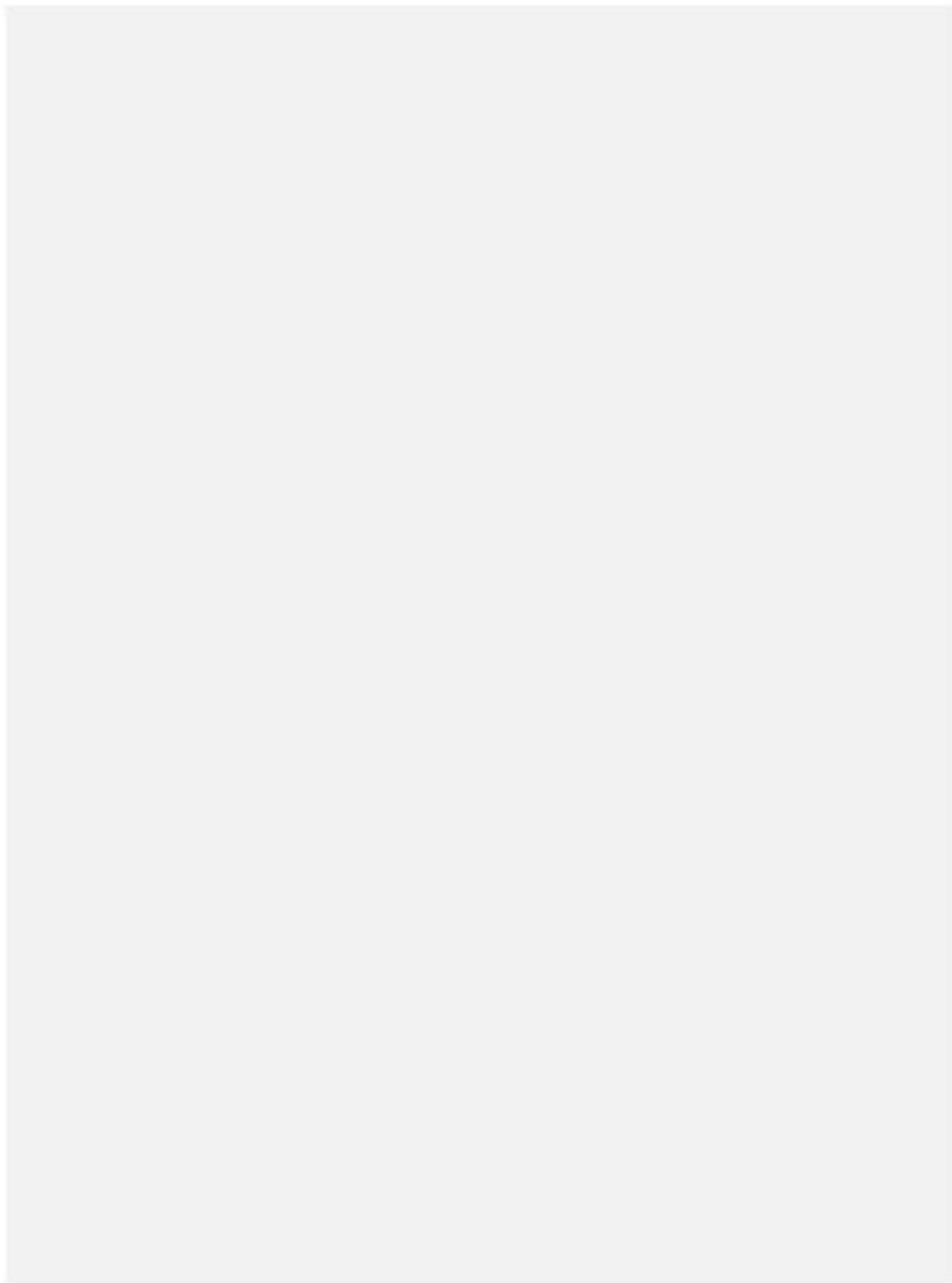



РАСШИРИТЕЛИ. КРЮЧКИ
НАБОР ДЛЯ АУТОВЕНОЗНОГО
ШУНТИРОВАНИЯ
СШИВАЮЩИЙ АППАРАТ
DILATORS. HOOKS
SET OF INSTRUMENTS FOR
VASCULAR SHUNTING
SUTURING UNITS

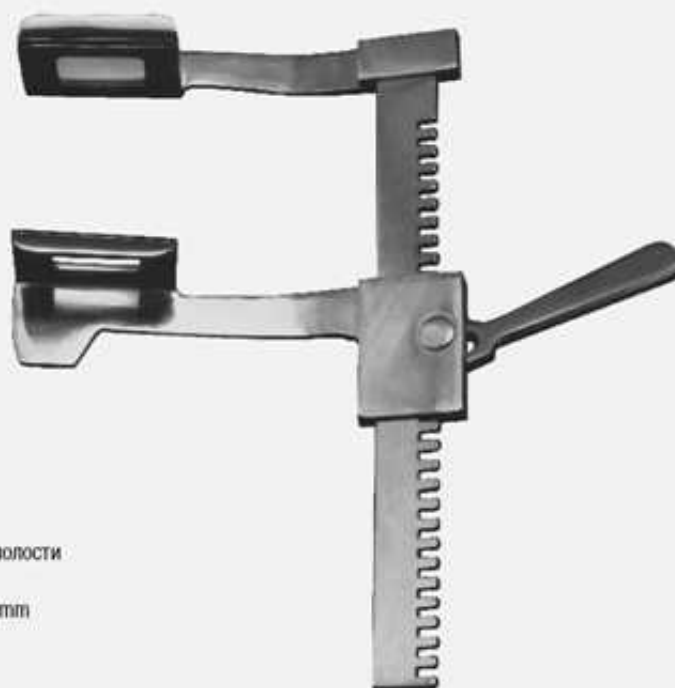

**P-4**

Ранорасширитель реечный для грудной полости
с расходом зеркал от 0 до 195mm
Rib spreader with toothed tong of 0 to 195 mm
FINOCHIETTO

P-8

Ранорасширитель нейрохирургический
универсальный Егорова-Фрейдина
Neurosurgical retractor, universal, Egorov-Freidin's
JEGOROFF-FREIDIN
L - 242mm; 9 1/2"

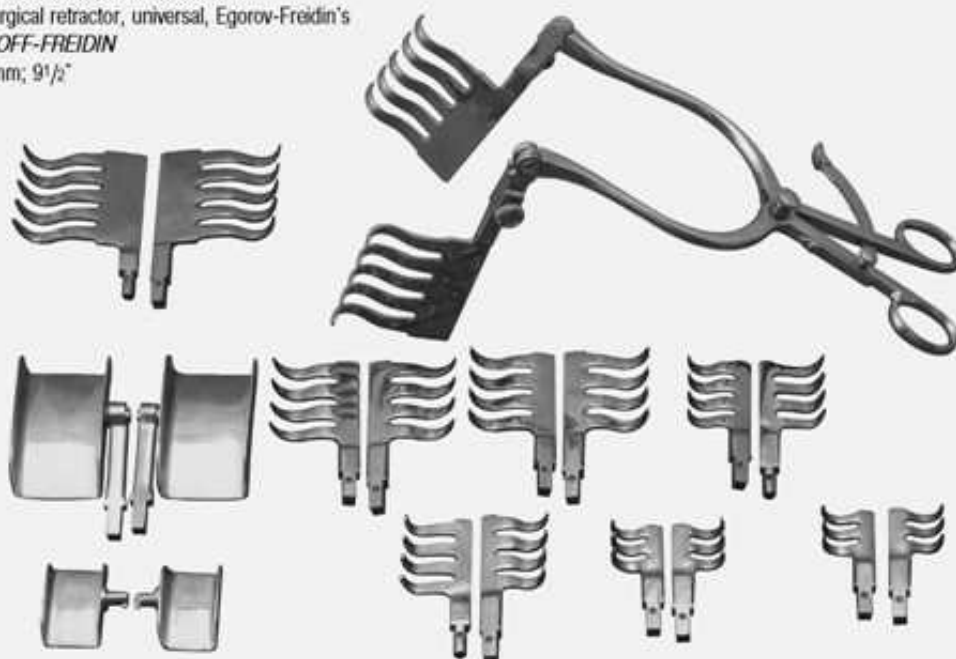

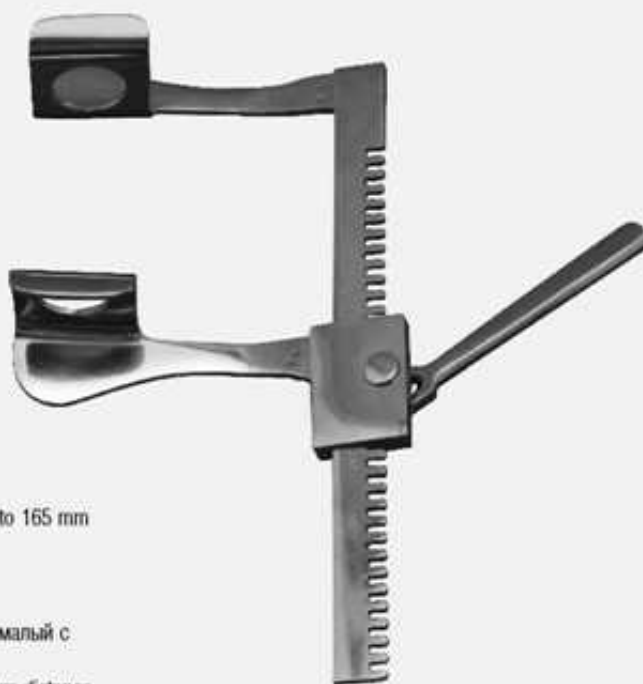
**P-14**

Ранорасширитель реечный для грудной полости
с расходом зеркал до 165mm

Rib spreader with toothed tong, speculum distance to 165 mm

HAIGHT

P-65

Ранорасширитель реечный для грудной полости малый с
расходом зеркал до 90mm

Rib spreader for children with toothed tong, speculum distance
to 90 mm

HAIGHT

**P-15**

Роторасширитель с кремальерой

Rack-action mouth retractor

ROSER-KOENIG

L - 190mm; 7 1/2"

**P-21**

Ранорасширитель брюшной гинекологический с двумя сменными лопастями с разводом зеркал 220mm; 9"
Abdominal gynecological retractor, with removable speculums, speculums distance 220mm; 9"
ROBIN-MASSE

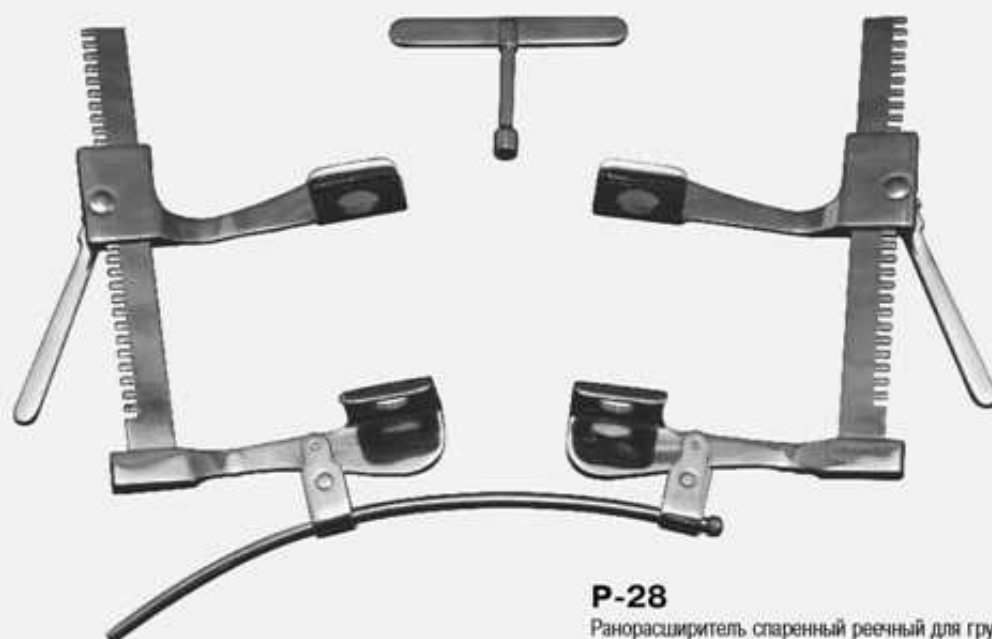
**P-28**

Ранорасширитель спаренный реечный для грудной полости с расходом зеркал до 165mm, 6 1/2"
Rib spreader with toothed tong double, blade distance max 165mm, 6 1/2"
TUDOR EDWARDS



P-30



P-31

P-30

Ранорасширитель для операций на слезном мешке детский, прямой
Wound dilators for surgery on the lacrimal sac, for children, straight

FINSEN

L - 51mm; 2 1/4"

P-31

Ранорасширитель для операций на слезном мешке детский, изогнутый
Wound dilators for surgery on the lacrimal sac, for children, curved

FINSEN

L - 51mm; 2 1/4"

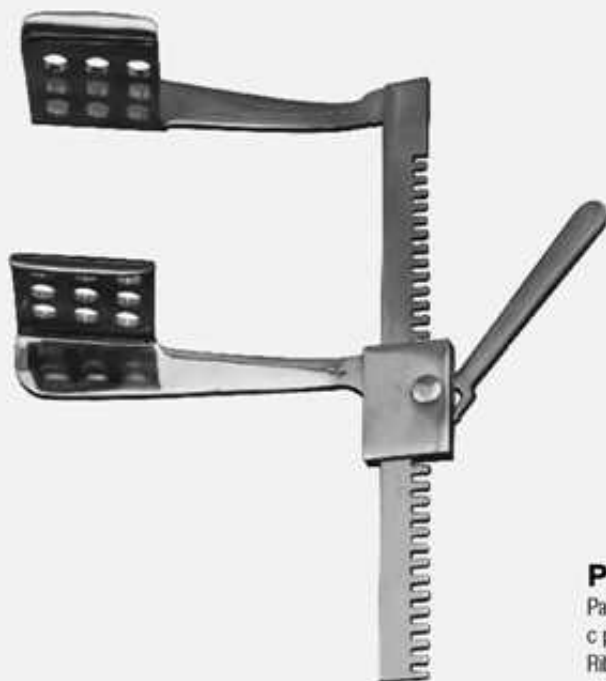
**P-36**

Ранорасширитель речный для грудной полости с расходом зеркал до 167mm, 6 1/2"

Rib spreader with toothed tong of 0 to 167mm, 6 1/2"

TUFFIER

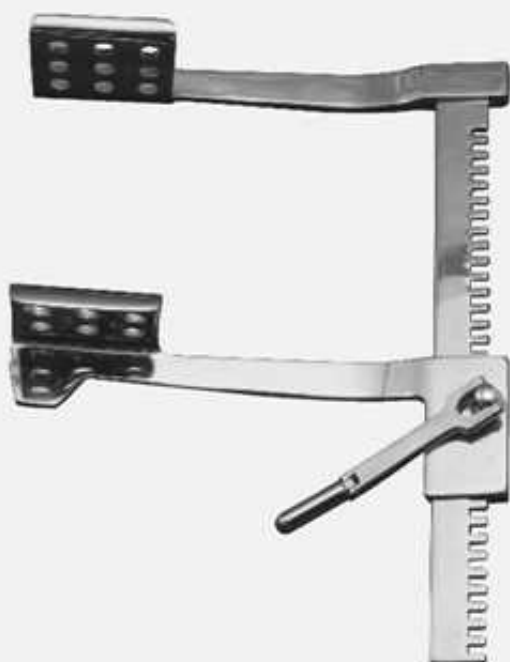
**P-37**

Ранорасширитель реечный для грудной
полости с расходом зеркал до 209mm, 8¹/₄"
Rib spreader with toothed tong speculums distance
up to 209mm, 8¹/₄"
NISSEN

**P-38**

Ранорасширитель нейрохирургический с острыми
губками
Neurosurgical retractor with sharp-pointed jaws
BECKMANN
L - 320mm; 13"

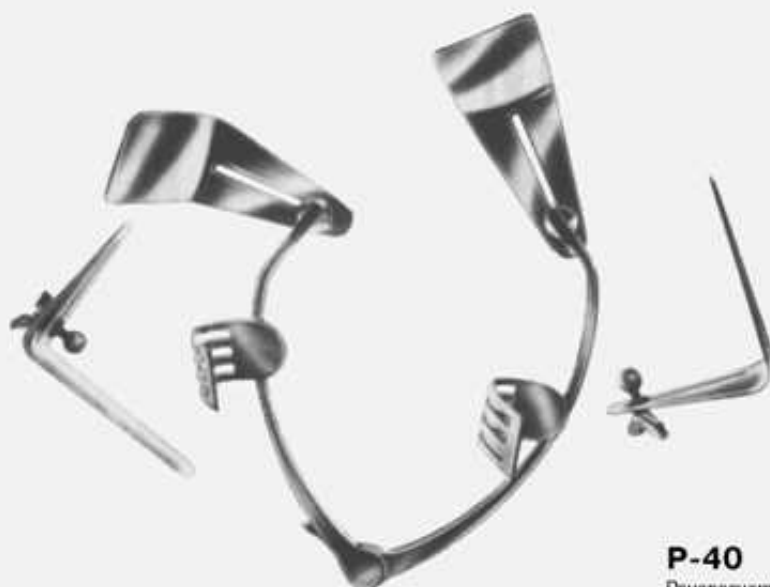
**P-40**

Ранорасширитель с органодержателями
Wound spreader with extra organ blades
KOCHER
L - 278mm

**P-44**

Ранорасширитель брюшной гинекологический
Abdominal gynecological retractor

**P-48**

Ранорасширитель с кремальерой трехстворчатый
Abdominal retractor, 3-blades
COLLIN
L - 225mm; 8³/₄"

**P-92**

Ранорасширитель с кремальерой двустворчатый
Abdominal retractor, 2 blades
COLLIN
L - 225mm; 8³/₄"

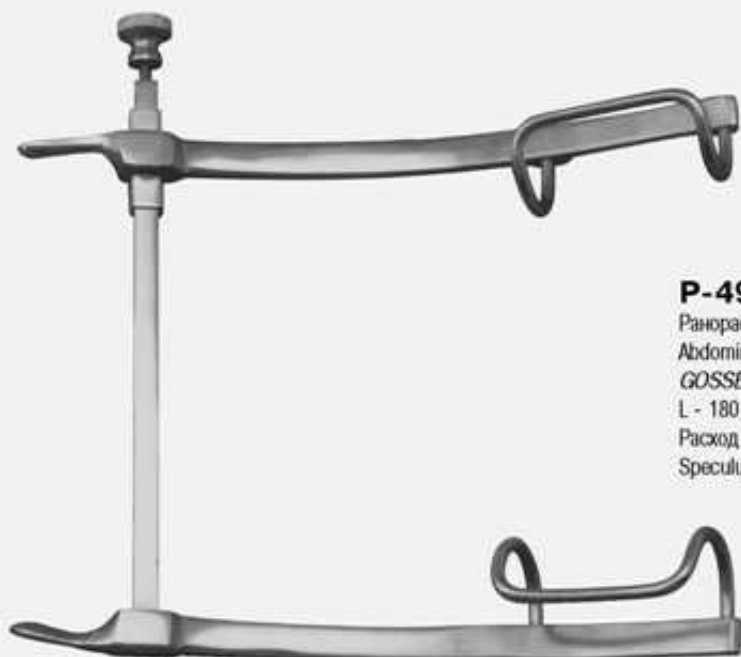
**P-49**

Ранорасширитель без кремальеры
Abdominal retractor without rack-and-pinion
GOSSE
L - 180 x 197mm; 7 x 7³/₄"
Расход зеркал от 0 до 90mm
Speculum distance from 0 up to 90mm

**P-53**

Ранорасширитель с органодержателями
для новорожденных и детей раннего возраста
Retractor with organ-holders for the newborn and infant
surgery
KOCHER



P-16, P-17, P-18, P-19, P-20
расширители (dilators)
L - 550mm; 21³/₄"
Ш-24 - шомпол-проводник (guide)
L - 450mm; 17³/₄"



1/1

Расширитель функционального канала для
УДПО - 1, УДПО - 2
Function channel dilator
L - 120mm; 4³/₄"
Длина рабочей части 65mm; 2¹/₂"
Work part length 65mm; 2¹/₂"

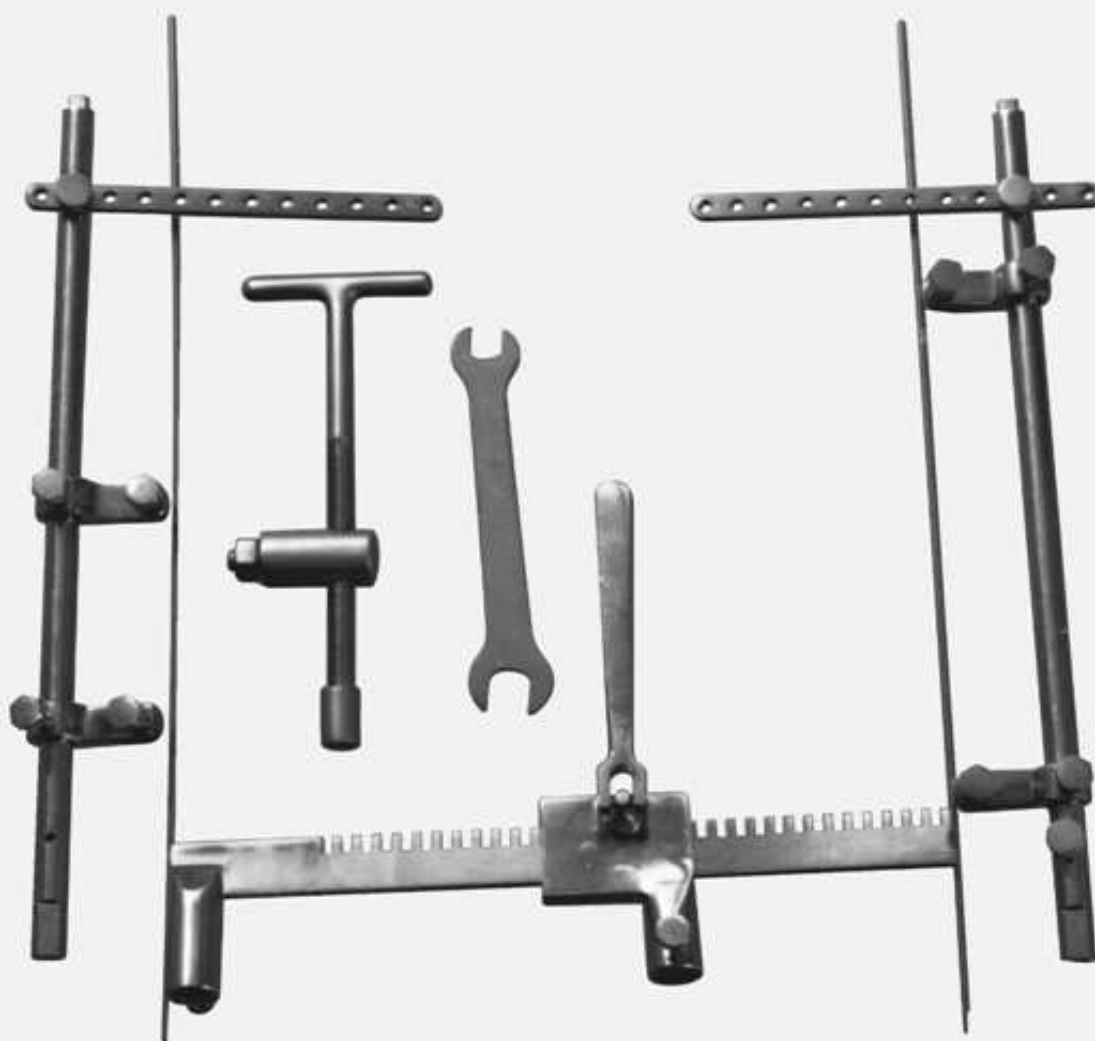
**У-14**

Устройство для сведения краев лапаротомной раны
Unit for ends adjusting of laparotomy wound

K-81



1/1

K-38Крючок трахеотомический острый
Tracheotomy hook sharp-pointed

ITTERSON

L - 145mm; 5³/₄"**K-81**Крючок трахеотомический острый детский
Tracheotomy hook sharp-pointed for children

ITTERSON

L - 145mm; 5³/₄"

K-38



1/1



1/1

K-80Крючок сухожильный для пластики кисти
Tendon hook for plastic surgery on hand, one-toothed

FRAZIAR

L - 123mm; 8¹/₄"



K-39



K-24



K-32

K-23
K-26K-20
K-22
K-25K-21
K-27
K-28

K-29



K-35

K-35

Крючок тупой однозубый
костный острый
Bone single-toothed hook, blunt
VOLKMANN
L - 230mm; 9¹/₄"

K-39

Крючок тупой однозубый
Hook blunt single-toothed
KOCHER
L - 200mm; 8"

K-24

Крючок хирургический
двузубый острый
Surgical hook, 2-toothed sharp
VOLKMANN
L - 200mm; 8"

K-32

Крючок двузубый тупой
Hook, 2-toothed blunt
KOCHER
L - 200mm; 8¹/₄"

K-23**K-26**

Крючок хирургический трехзубый острый
Surgical hook, 3-toothed sharp
VOLKMANN
K-23 №2 L - 200mm; 8"
K-26 №1 L - 200mm; 8"

K-20**K-22****K-25**

Крючок хирургический четырехзубый
острый
Surgical hook, 4-toothed sharp
KOCHER
K-20 №1 L - 190mm; 7¹/₂"
K-22 №3 L - 200mm; 8³/₄"
K-25 №2 L - 200mm; 8"

K-21**K-27****K-28**

Крючок хирургический четырехзубый
тупой
Surgical hook, 4-toothed, blunt
KOCHER
K-21 №1 L - 200mm; 8"
K-27 №3 L - 220mm; 8³/₄"
K-28 №2 L - 220mm; 8¹/₄"

K-29

Крючок хирургический четырехзубый
тупой
Surgical hook, 4-toothed, blunt
KOCHER
K-29 №4 L - 220mm; 8¹/₄"

**K-205
K-206
K-207**

Крючки пластинчатые парные по Фарабефу
(комплект)

Wound clasp blade-shaped as per Farabeuf
(set)

FARABEUR

№ 1, № 2, № 3

K-205 L - 215mm; 8³/₄"

K-206 L - 152mm; 6"

K-207 L - 152mm; 6"

**K-216
K-217
K-218**

Крючки пластинчатые по Фарабефу детские
(комплект)

Wound clasp blade-shaped as per Farabeuf for children
(set)

FARABEUR

№ 1, № 2, № 3

K-216 L - 100mm; 4"

K-217 L - 120mm; 4³/₄"

K-218 L - 140mm; 5¹/₂"



**B-35**

Веноукладчик большой
Vein spreader, big
L - 410mm; 16¹/₄"

**B-36**

Веноукладчик малый
Vein spreader, small
L - 280mm; 11"

**Щ-234**

Щипцы зубчатые к веноукладчику большому
Serrated forceps for vein spreader
L - 415mm; 16¹/₂"

**Щ-233**

Щипцы зубчатые к веноукладчику малому
Serrated forceps for vein spreader
L - 320mm; 12²/₄"

**В-37**

Веноэкстрактор
Диаметр оливок 6, 8, 10, 12mm
Vein extractor, olive diameter 6, 8, 10, 12 mm

**К-248****К-249****К-250**

Канюли для дилатации вены
Cannulae for vein dilatation
L - 50 мм; 2"
К-248 ∅ 3mm
К-249 ∅ 4mm
К-25 ∅ 5mm



P-137
P-138
P-139

Ранорасширитель с кремальерой
Dilator with automatic lock
L - 220mm; 8³/₄"
P-137 - малый (small)
Ширина рабочей части 20,5mm
Work part width 20,5mm
P-138 - средний (medium)
Ширина рабочей части 27,5mm
Work part width 27,5mm
P-139 - большой (large)
Ширина рабочей части 34,5mm
Work part width 34,5mm



П-226
П-227

Пинцет прямой с атрауматической
нарезкой, сосудистый
Blood vessel forceps with atraumatic serration
straight
П-226 L - 210 x 1,5mm; 8¹/₄"
П-227 L - 190 x 1,5mm; 7¹/₂"



Магазин со скобами к сшивающим аппаратам
в стерильном исполнении
Box with staples for suturing units, sterile



Скобы к сшивающим аппаратам
Staples for suturing units
0,15 x 2,0 x 2,1mm;
0,20 x 3,0 x 2,9mm;
0,20 x 3,0 x 4,0mm;
0,20 x 4,0 x 5,0mm;
0,25 x 4,0 x 5,0mm;
0,25 x 4,0 x 5,5mm;
0,30 x 4,0 x 4,8mm;
0,30 x 4,0 x 5,5mm;
0,30 x 4,0 x 6,2mm;
0,50 x 12,0 x 3,2mm;
материалы (materials):
сплав 40К ХНМ, титан BT1-0, BT1-00, BT6
alloy 40K XHM, titanium BT1-0, BT1-00, BT6



Сшивающий аппарат линейный с фиксатором
с длиной шва 60mm
Suturing unit, linear fixed, joint seam length-60 mm



Сшивающий аппарат линейный с фиксатором
с длиной шва 38mm
Suturing unit, linear fixed, joint seam length-38 mm



Сшивающий аппарат линейный с иглой
с длиной шва 60mm
Suturing unit, linear with needle, joint seam length-60 mm

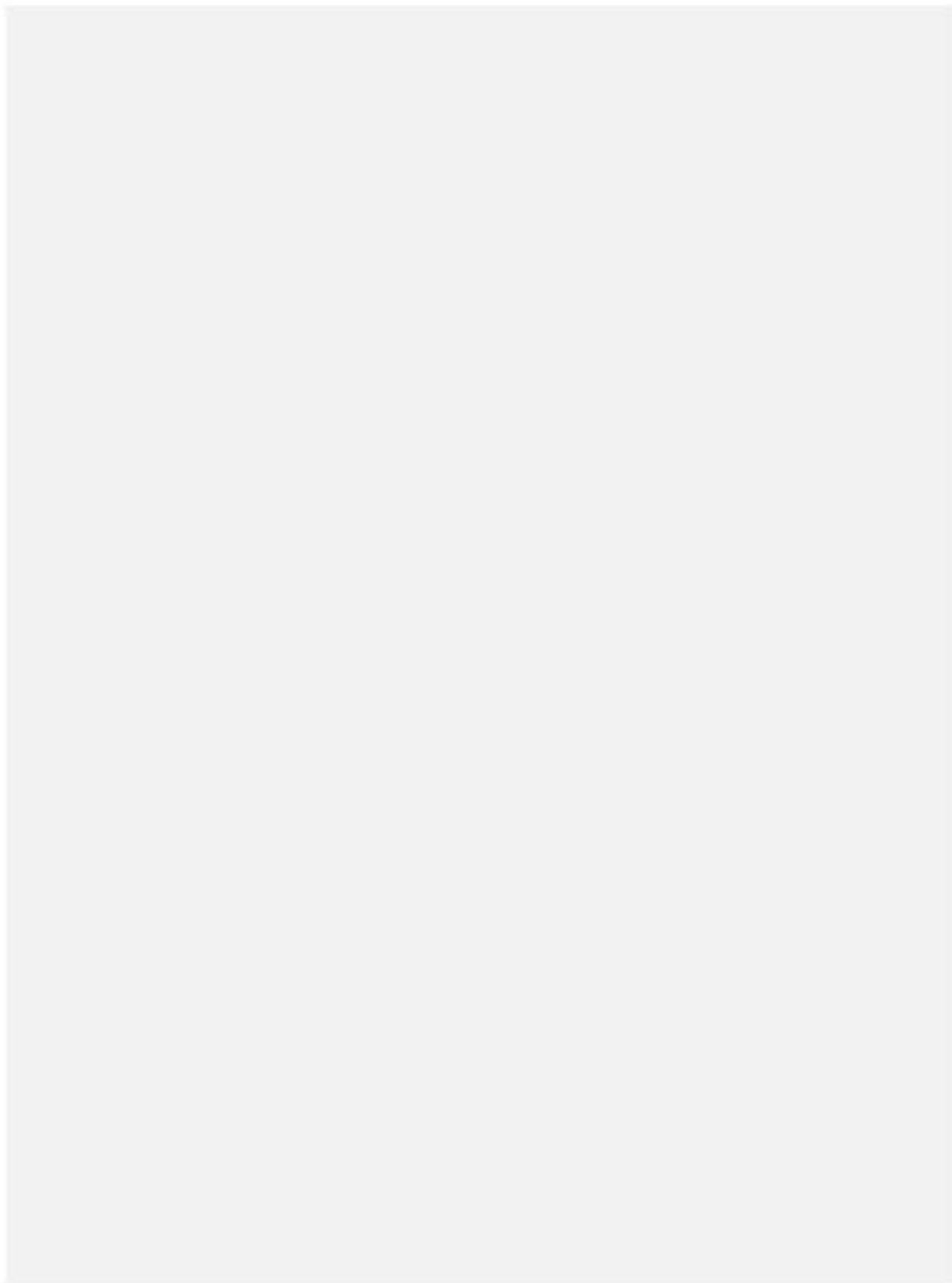



СТОМАТОЛОГИЯ
STOMATOLOGY





1/1

A-16

Амальгаотрегер и емкость для амальгамы

Jar for amalgama

L - 154mm; 6"



1/1

3-19

Зеркало-крючок защитное

Protective mirror

L - 125mm; 5"



1/1

3-101
3-102

Зажимы для губ № 1, № 2

Lip clamp № 1, № 2

L - 50mm; 2"



1/1

3-105
3-106
3-107
3-108

Зонды зубные

Dental explorer

L - 150mm; 6"

3-105 изогнутый (curved at angle)

3-106 штыковидный (straight, bayonet-shaped)

3-107 серповидный (angle)

3-108 угловой (angle)



1/1

3-116

Зонд серповидный

Dental explorer, crescent for controlling
of enamel defects

L - 165mm; 6 1/2"



3-118

Зеркало стоматологическое
Dental mirror
L - 175 мм; T, Ø 23mm



И-54

Игла для сшивания небных дужек
Needle for suture of the palatal arches
NAGEL
L - 220mm; 8^{3/4}°

**Кр-2**

Коронкосниматель ортопедический
с автоматическим взводом
Crown hook
L - 155mm; 6"

**К-9**

Кронциркуль с измерительной шкалой
Callipers with measuring scale
WANCON
L - 100,5mm; 4"

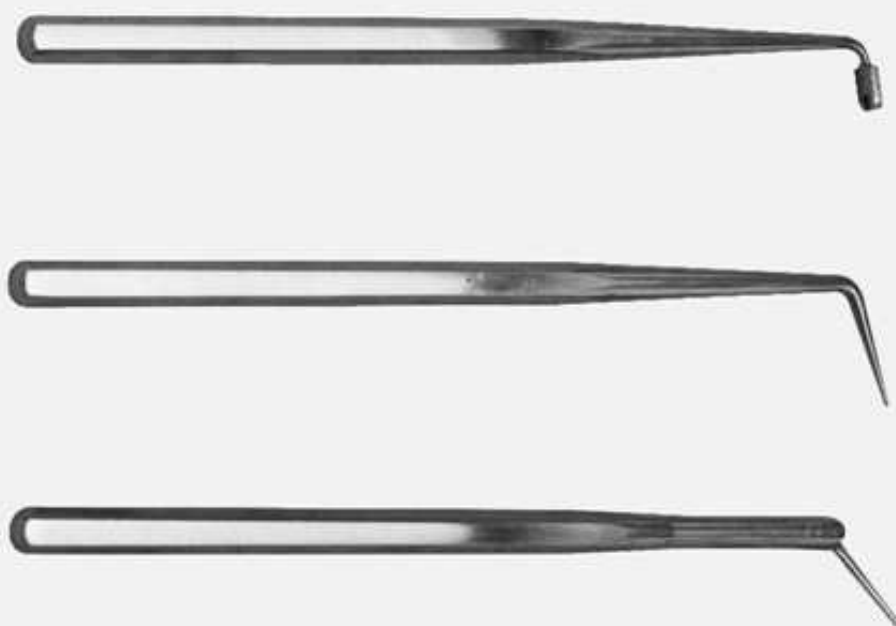

K-107
K-108
K-109

Ключи к ортодонтическим дугам

Keys for orthodontic archs

K-107 L - 135mm; 5 1/2"

K-108 угловой (angular)

L - 138mm; 5 1/2"

K-109 шарнирный (hinged)

L - 130mm; 5 1/2"



Л-1

Ложка стоматологическая жесткая для

выскабливания костных полостей

Stomatological spoon, rigid

KERPEL

L - 170mm; 6 3/4"



H-105
Нож для гипса
Plaster knife
L - 180mm; 7"



H-75
Нож зуботехнический, большой
Dental knife large
L - 200mm; 8"

H-76
Нож зуботехнический, малый
Dental knife small
L - 170mm; 6 3/4"



H-96
Нож-шабер
Knife-scraper
L - 125,5mm; 5"



H-97
Нож-экскаватор
Knife-scraper
L - 165mm; 6 1/2"



H-98
Нож-шпатель № 1
Knife-spatula, No 1
L - 135mm; 5 1/2"

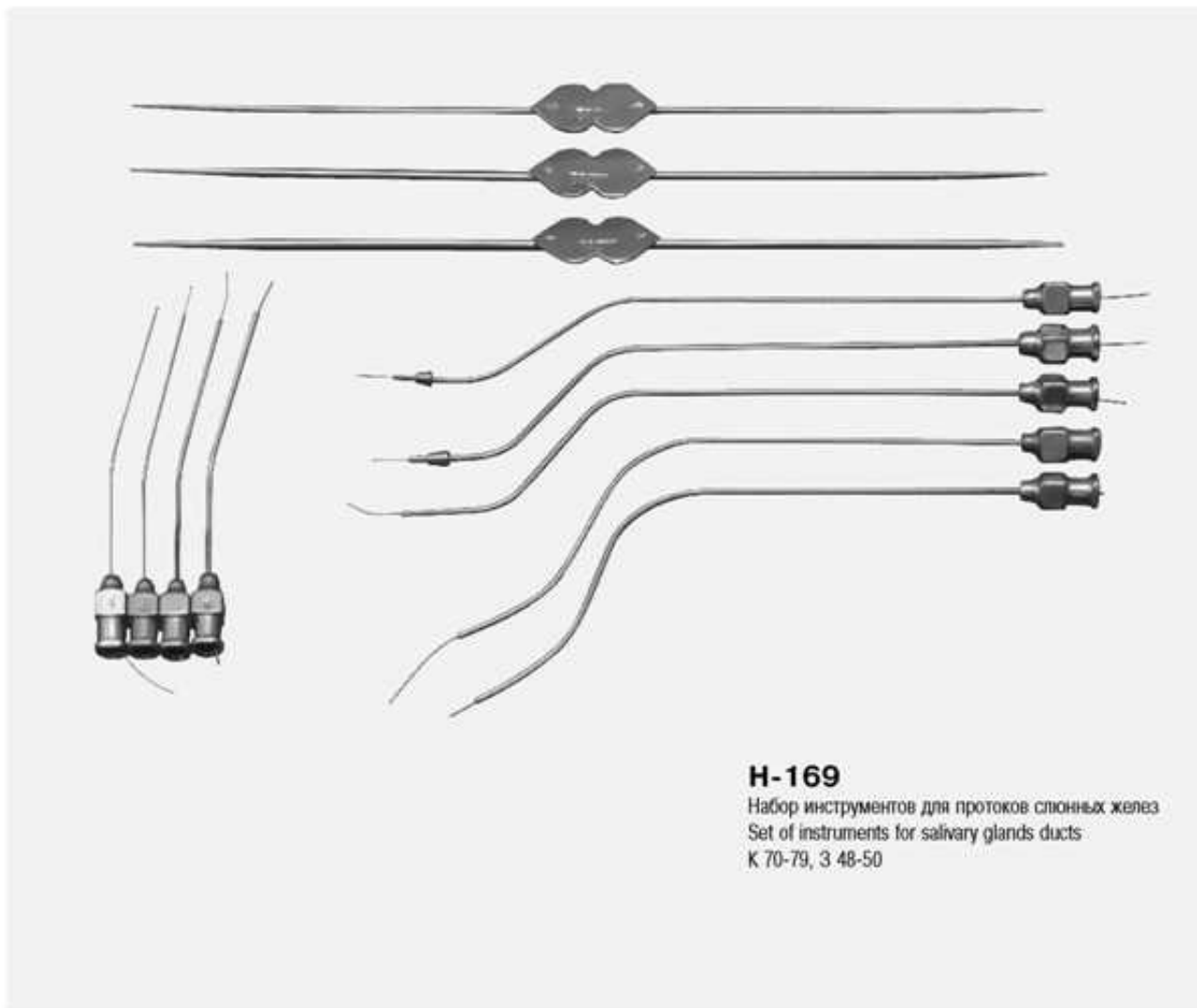

H-99
Нож-шпатель № 2
Knife-spatula, No 2
L - 182mm; 7"

**H-169**

Набор инструментов для протоков слюнных желез
Set of instruments for salivary glands ducts
К 70-79, 3 48-50

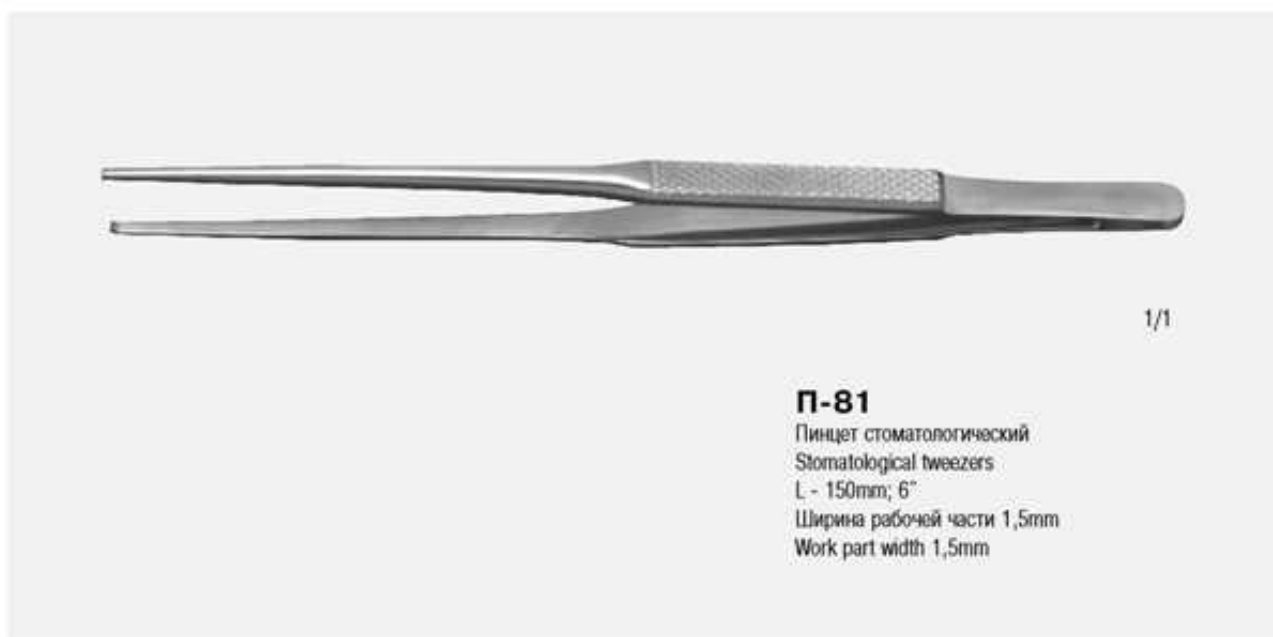

1/1

П-81

Пинцет стоматологический
Stomatological tweezers
L - 150mm; 6"
Ширина рабочей части 1,5mm
Work part width 1,5mm



H-112

Набор техника-стоматолога

Set of instruments for dentist

K-9

3-114

3-115

H-96

H-97

H-98

H-99

P-115

П-116

Ножницы

Scissors for cutting

**П-112**

Пинцет зубной изогнутый
Dental pliers curved, cold pressed ПСи
L - 150mm; 6"
Ширина рабочей части 0,8mm
Work part width 0,8mm

П-114

Пинцет зубной изогнутый
Dental pliers curved, cold pressed ПСи
L - 150mm; 6"
Ширина рабочей части 0,8mm
Work part width 0,8mm

**П-115**

Пинцет зуботехнический
Dental tweezers
L - 160mm; 6 1/4"

**П-116**

Пинцет стоматологический
Stomatological tweezers
L - 160mm; 6 1/4"
Ширина рабочей части 1,0mm
Work part width 1,0mm



П-151

Приспособление для получения профильных восковых заготовок по Падарьяну

Device for creating wax shaped blanks

PADARYAN

∅ 60mm; 2 1/2"



Р-55 Р-56

Роторасширители № 1, № 2

Mouth dilator № 1, № 2

Р-55 № 1

L - 150...200mm; 6...8"

Р-56 № 2

L - 145...180mm; 5...7"



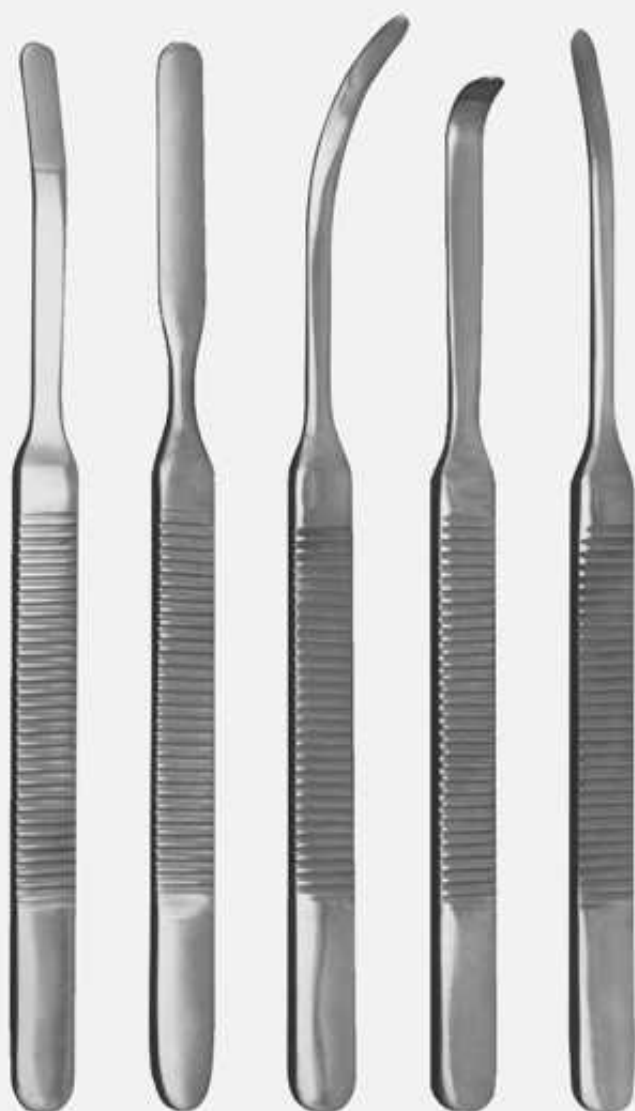

P-57 8 mm
P-58 6 mm
P-59 6 mm
P-60 4 mm
P-61 4 mm
Распаторы
Raspatory
L - 165mm; 6 1/4"



1/1

P-62 6,5 mm
Распатор
Raspatory
L - 150mm; 6"



1/1

C-15
Съемник штифтов
Rod remover
NORY-MINIATUR
L - 100мм; 4"



У-3
Устройство для штамповки металлических коронок
Metal crowns shaping device
Ø - 52mm



Ш-13
Шприц стоматологический для воды
Stomatological syringe 10 ml capacity
L - 150mm; 6"



Ш-902
Ш-905
Шприцы стоматологические объемом
2cm³, 5cm³
Stomatological syringe 2cm³, 5cm³

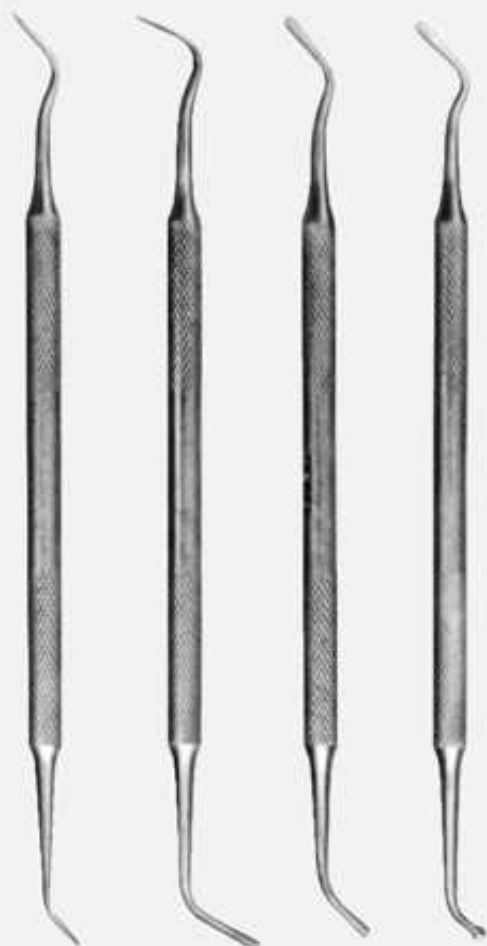

Ш-112

Ш-113

Ш-114

Ш-115

Ш-112
Ш-113
Ш-114

Штопфер-гладилка № 1, № 2, № 3
Smoother № 1, № 2, № 3

Ш-115

Гладилка с круглой головкой № 4
Smoother with round head № 4

**Ш-201**

Шпатель для цемента двухсторонний
Double sided spatula
L - 180mm; 7"



Э-90-95

Экскаватор
Dental excavator
Э-90 № 0
Э-91 № 00
Э-92 № 1
Э-93 № 2
Э-94 № 3
Э-95 № 4



1/1

**Э-99
Э-100**

Экскаватор №5, №6
Dental excavator №5, №6
L - 160mm; 6 1/4"

**Я-4**

Языкодержатель для взрослых
Tongue holder for adults
COLLIN
L - 170mm; 6³/₄"

**Я-5**

Языкодержатель для детей
Tongue holder for children
COLLIN
L - 140mm; 5¹/₂"

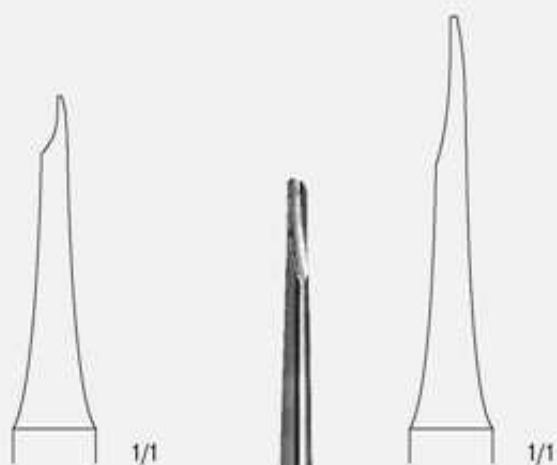

3-12

1/1

3-14

1/1



1/1

Э-12
Э-14

Элеватор зубной прямой № 1, № 2
Dental elevator, straight № 1, № 2

GRYER

Э-12 L - 145mm; 5³/₄"

Э-14 L - 155mm; 6"

Ширина рабочей части (Work part width)

Э-12 2,0mm

Э-14 3,5mm

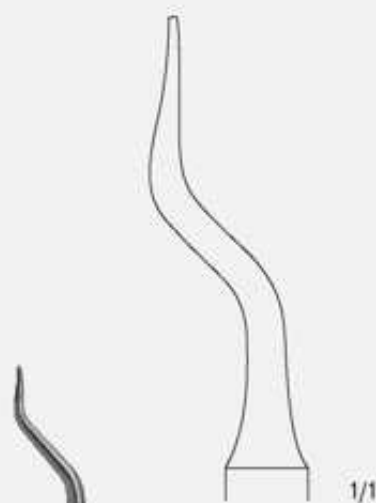

3-15

1/1



Э-15

Элеватор зубной штыковидный В-6
Dental elevator bayonet type

APICAL

L - 160mm; 6¹/₄"

Ширина рабочей части 3,5mm

Work part width 3,5mm



Э-16 № 6П
Э-17 № 6Л

Элеватор зубной с двойным изгибом

Dental elevator double curved

WARZELHEBAR

L - 155mm; 6"

Ширина рабочей части 2,5mm

Work part width 2,5mm



Э-18



Э-19

Э-18
Э-19

Элеватор зубной

Dental elevator angular

BERTEN

Э-18 угловой, правый НЛ-3 (right)

Э-19 угловой, левый НЛ-3 (left)

L - 160mm; 6 1/4"



3-20

1/1

3-21

1/1



3-20
3-21

Элеватор зубной

Dental elevator angular

LONDON HOSPITAL

3-20 угловой, правый № 4П (right, large)

3-21 угловой, левый № 4Л (left, small)

L - 160mm; 6 1/4"

Ширина рабочей части 3,0mm

Work part width 3,0mm



3-22

1/1



1/1

3-22 № 7

Элеватор для разрушения межкорневых перегородок

Elevator for distracting interdental septa

по типу *WINTER*

L - 140mm; 5 1/2"



1/1

Э-38

**Э-38**

Элеватор зубной прямой
Dental elevator, straight
WARZELHEBAR
L - 165mm; 6 1/2"
Ширина рабочей части 4,0mm
Work part width 4,0mm



1/1

Э-39



1/1

Э-40

**Э-39** (small)**Э-40** (large)

Элеватор зубной угловой большой
Dental elevator angular
LONDON HOSPITAL
Э-39 правый № 5 П (right-handed)
Э-40 левый № 5 Л (left-handed)
L - 165mm; 6 1/2"



3-41

3-42

3-43



Э-41
Э-42
Э-43

Элеватор зубной угловой, левый
Dental elevator angular, left-handed
L - 157mm; 6¹/₄"
BERTEN

Длина рабочей части
Work part length

Э-41 № 1Л	9mm
Э-42 № 2Л	12mm
Э-43 № 3Л	14mm



3-44

3-45

3-46



Э-44
Э-45
Э-46

Элеватор зубной угловой, правый
Dental elevator angular, right-handed
L - 157mm; 6¹/₄"
BERTEN

Длина рабочей части
Work part length

Э-44 № 1П	9mm
Э-45 № 2П	12mm
Э-46 № 3П	14mm



3-47

3-48

3-49

**Э-47** № 1**Э-48** № 2**Э-49** № 3

Элеваторы зубные прямые

Dental elevator straight

*WARZELHEBAR*Э-47 L - 145mm; 5¹/₄"

Э-48 L - 150mm; 6"

Э-49 L - 155mm; 6¹/₄"

Ширина рабочей части

Work part width

Э-47 3,0mm

Э-48 3,5mm

Э-49 4,0mm

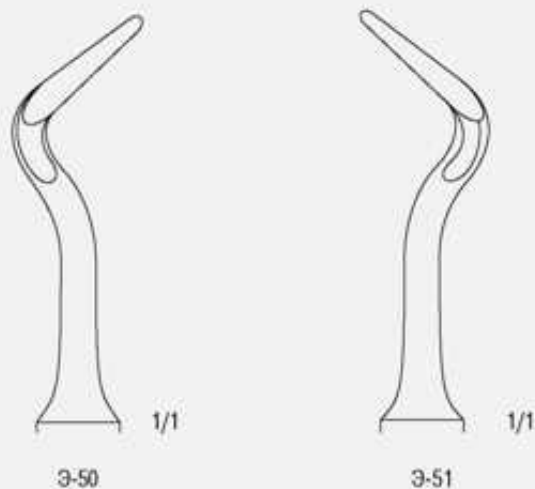

3-50

3-51

**Э-50** № 1 ИП

Элеватор зубной с двойным изгибом, правый

Dental elevator double curved, right-handed

*APICAL*L - 156mm; 6¹/₄"**Э-51** № 1 ИЛ

Элеватор зубной с двойным изгибом, левый

Dental elevator double curved, left-handed

*APICAL*L - 156mm; 6¹/₄"

Длина рабочей части 17mm

Work part length 17mm

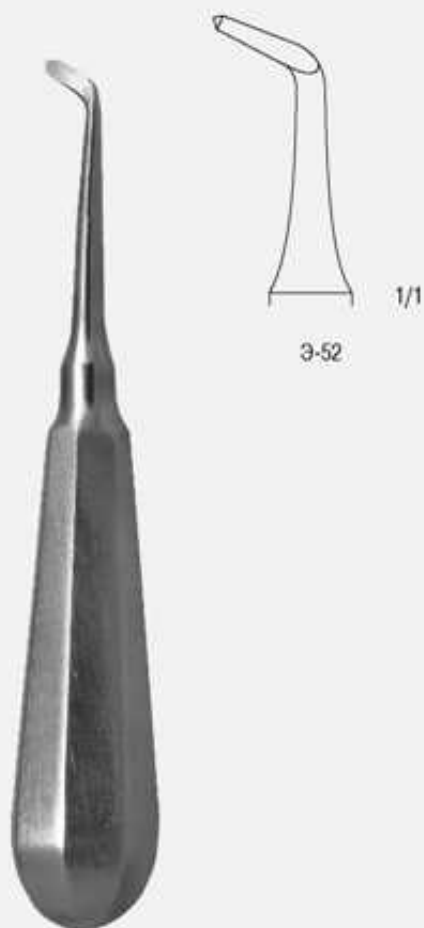

3-52 № 1 P

Элеватор зубной для разрушения межкорневых перегородок
Dental elevator for destruction of interroot partitions (dividing walls)
по типу *CHOMPRES*
L - 141mm; 5 1/2"

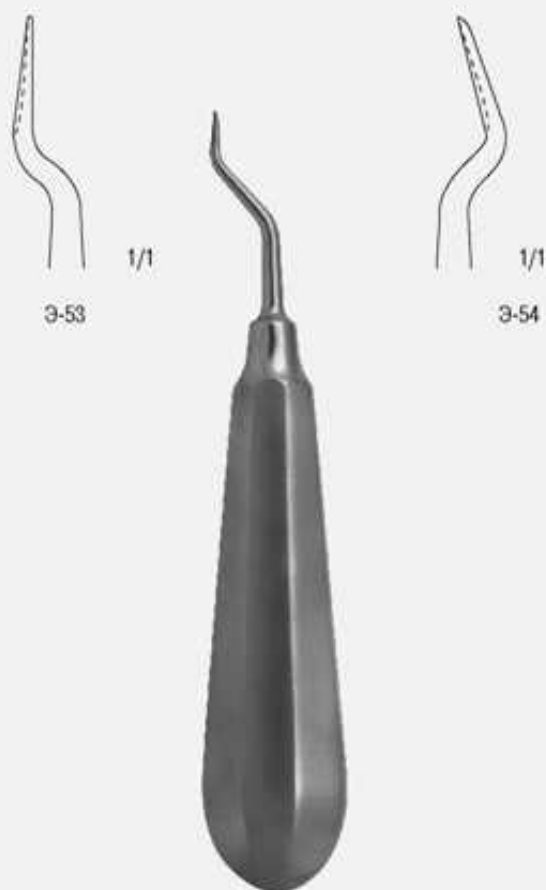

3-53 № 1 M

Элеватор зубной штыковидный медиальный
Dental elevator bayonet type, medial
WURZELHEBER
L - 159mm; 6 1/4"

3-54 № 1 Д

Элеватор зубной штыковидный дистальный
Dental elevator bayonet type, distal
WURZELHEBER
L - 159mm; 6 1/4"

**Щ-2**

Щипцы для изготовления проволочных шин
Forceps for making the wire splint
L - 180mm; 7"

**Щ-15**

Щипцы разжимные
Releasing forceps
L - 140mm; 5 1/2"

**Щ-16**

Щипцы для разрезания коронок из золота
Golden crowns cutting forceps
L - 162mm; 6 1/2"



Щ-17
Щипцы цементные.
Cement spatula
L - 153mm; 6"



Щ-18
Щипцы с узкими губками
Forceps with narrow lips
L - 136mm; 5 1/4"



Щ-19
Щипцы для формирования зацепных элементов
Forceps for forming the catching elements
L - 160mm; 6 1/4"

**Щ-23**

Щипцы для изготовления комбинированных коронок
Forceps for creating combined crowns
L - 154mm; 6"

**Щ-38**

Кусачки костные стоматологические
Stomatological bone rongeurs
LUER
L - 195mm; 7³/₄"

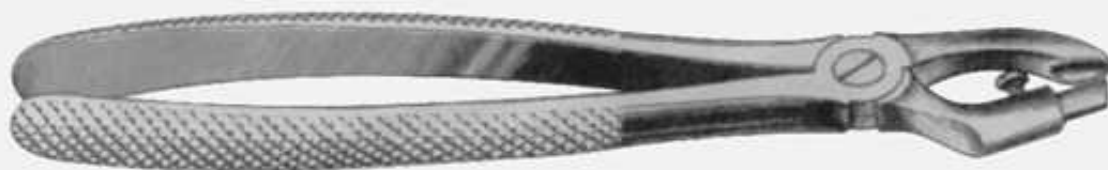
**Щ-75**

Щипцы для разрезания металлических коронок
Dental forceps for cutting of metal crowns
L - 179mm; 7"



Щ-170 № 2

Щипцы для удаления резцов и клыков верхней челюсти
Stomatological forceps
L - 172mm; 6¹/₂"



Щ-171 №7

Щипцы для удаления клыков и премоляров верхней
челюсти
Stomatological forceps
L - 170mm; 6¹/₂"



Щ-172 №13

Щипцы для удаления клыков, резцов, премоляров
нижней челюсти
Stomatological forceps
L - 154mm; 6"



Щ-173 № 22
Щипцы для удаления моляров нижней челюсти
Stomatological forceps
L - 154mm; 6"



Щ-174 №17
Щипцы для удаления моляров верхней челюсти
правой стороны
Stomatological forceps
L - 170mm; 6 1/2"

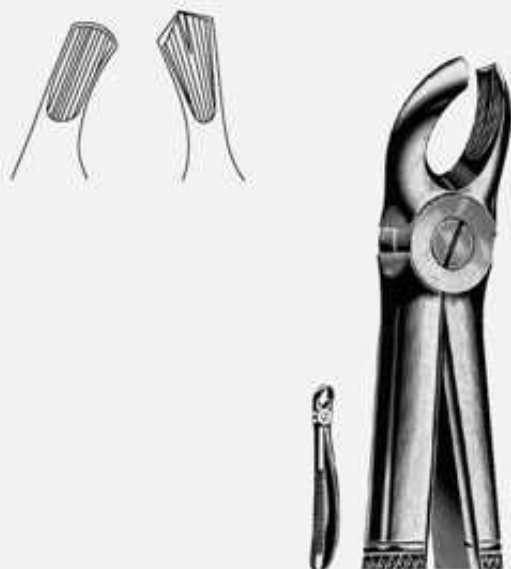

Щ-175 № 18
Щипцы для удаления моляров верхней челюсти левой
стороны
Stomatological forceps
L - 170mm; 6 1/2"



Щ-176 № 22А

Щипцы для удаления молочных моляров
нижней челюсти
Stomatological forceps
L - 152mm; 6"



Щ-177 № 33

Щипцы с широкими губками для удаления корней
зубов нижней челюсти
Stomatological forceps
L - 152mm; 6"

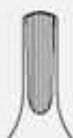

Щ-178 № 37

Щипцы для удаления молочных резцов
верхней челюсти
Stomatological forceps
L - 167mm; 6 1/2"



Щ-179 № 38

Щипцы для удаления молочных резцов
нижней челюсти
Stomatological forceps
L - 160mm; 6 1/4"

**Щ-180** № 39

Щипцы для удаления молочных моляров верхней челюсти

Stomatological forceps
L - 165mm; 6 1/2"

**Щ-181** № 51

Щипцы со средними губками для удаления корней зубов верхней челюсти

Stomatological forceps
L - 184mm; 7 3/4"

**Щ-182** № 51A

Щипцы с узкими губками для удаления корней зубов верхней челюсти

Stomatological forceps
L - 184mm; 7 3/4"



Щ-183 № 52

Щипцы с широкими губками для удаления корней
зубов верхней челюсти
Stomatological forceps
L - 186mm; 7³/₄"



Щ-184 № 67

Щипцы для удаления третьих моляров верхней
челюсти
Stomatological forceps
L - 186mm; 7³/₄"



Щ-185 № 79

Щипцы для удаления третьих моляров
нижней челюсти
Stomatological forceps
L - 170mm; 6¹/₂"



**ТРАВМОТОЛОГИЯ
КОМПЛЕКТ
ИНСТРУМЕНТОВ К
НАБОРУ**

«ОСТЕОСИНТЕЗ»

TRAUMATOLOGY. SET OF
INSTRUMENTS FOR
OSTEOSYNTHESIS





C-9
Стернотом
Sternotome
SCHUMACHER
L - 230mm; 9"

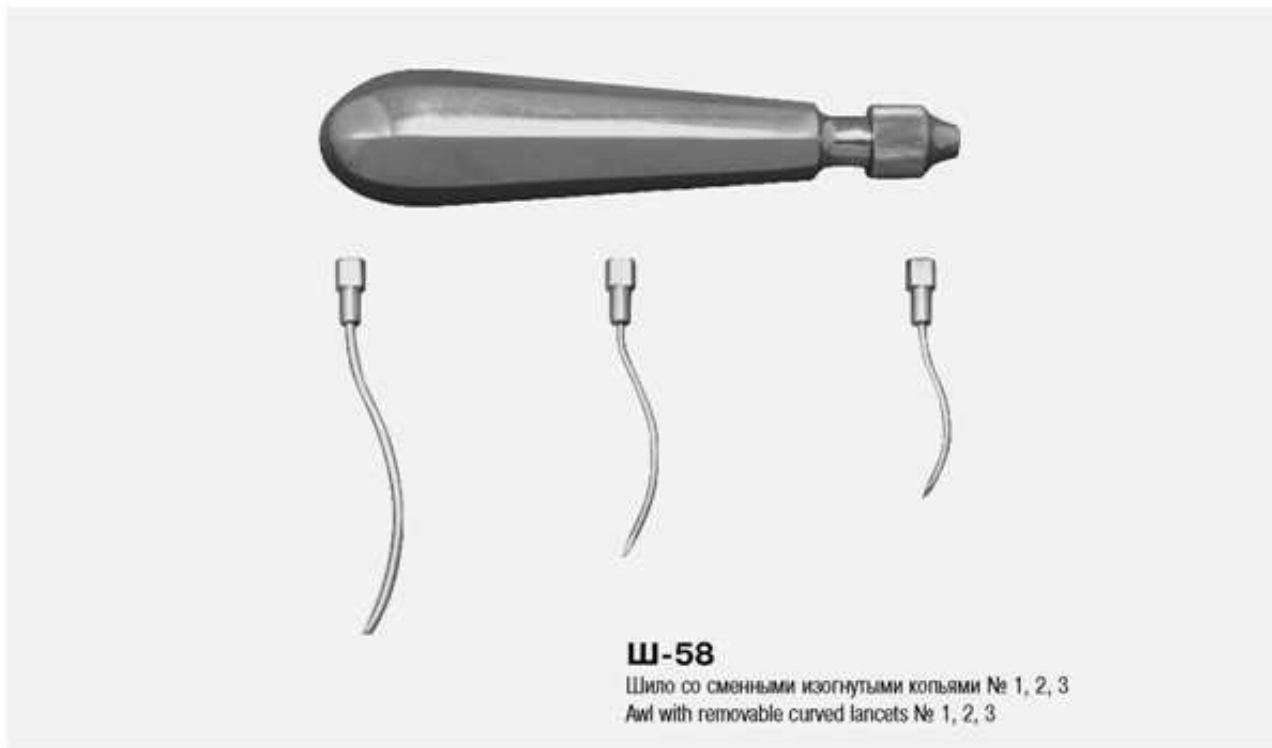

C-31
C-32
C-33
Слица
SkeletalTraction wire
L - 250mm; 9³/₄"
Рабочая часть (work part):
C-31 № 1 ∅ 1,5mm
C-32 № 2 ∅ 2,0mm
C-33 № 3 ∅ 2,5mm

**Ш-58**

Шило со сменными изогнутыми когьями № 1, 2, 3
Awl with removable curved lancets № 1, 2, 3

**Ш 42-57**

Штифты для остеосинтеза большеберцовой кости № 1-16
Rod for tibial osteosynthesis, № 1-16

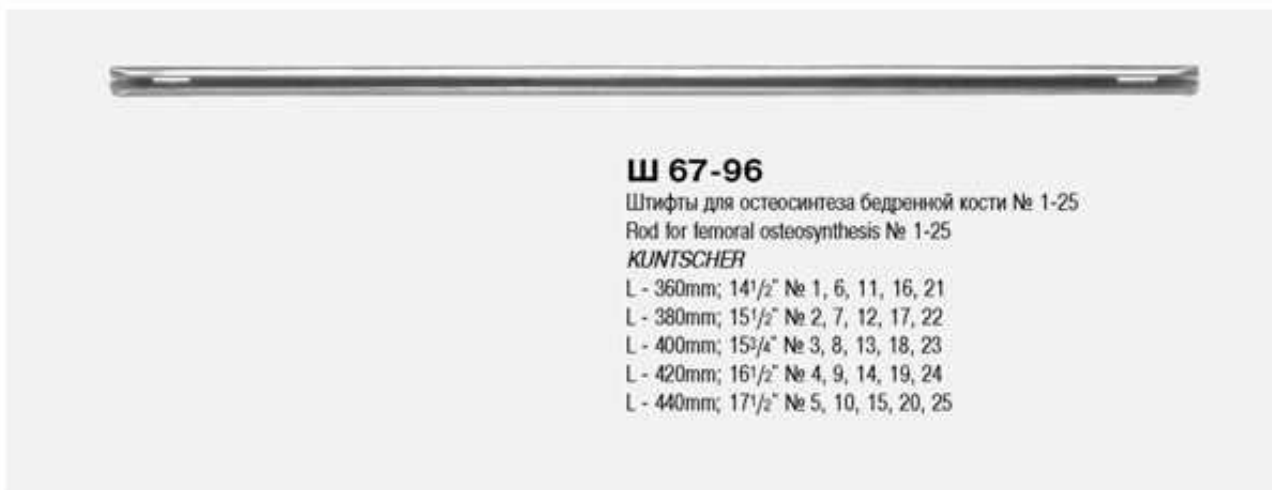
*KUNTSCHER*L - 300mm; 11³/₄" № 1, 5, 9, 13L - 320mm; 12¹/₂" № 2, 6, 10, 14L - 340mm; 13¹/₂" № 3, 7, 11, 15L - 360mm; 14¹/₂" № 4, 8, 12, 16**Ш 67-96**

Штифты для остеосинтеза бедренной кости № 1-25
Rod for femoral osteosynthesis № 1-25

*KUNTSCHER*L - 360mm; 14¹/₂" № 1, 6, 11, 16, 21L - 380mm; 15¹/₂" № 2, 7, 12, 17, 22L - 400mm; 15³/₄" № 3, 8, 13, 18, 23L - 420mm; 16¹/₂" № 4, 9, 14, 19, 24L - 440mm; 17¹/₂" № 5, 10, 15, 20, 25



Ш-62

Шило трехгранное
Awl
KUNTSCHER
L - 274mm; 10³/₄"



К-307

Кусачки для скусывания спиц
Cutting forceps for wire
L - 190mm; 7¹/₂"



К-312

Кусачки для скусывания спиц и винтов
Cutting forceps for removing wire & screws
L - 260mm; 10¹/₄"

**K-177**

Костодержатель

Bone holder

L - 263mm; 10¹/₄"

Длина рабочей части 24mm

Work part length 24mm

K-178

Костодержатель

Bone holder, curved

L - 264mm; 10¹/₄"

Длина рабочей части 30mm

Work part length 30mm

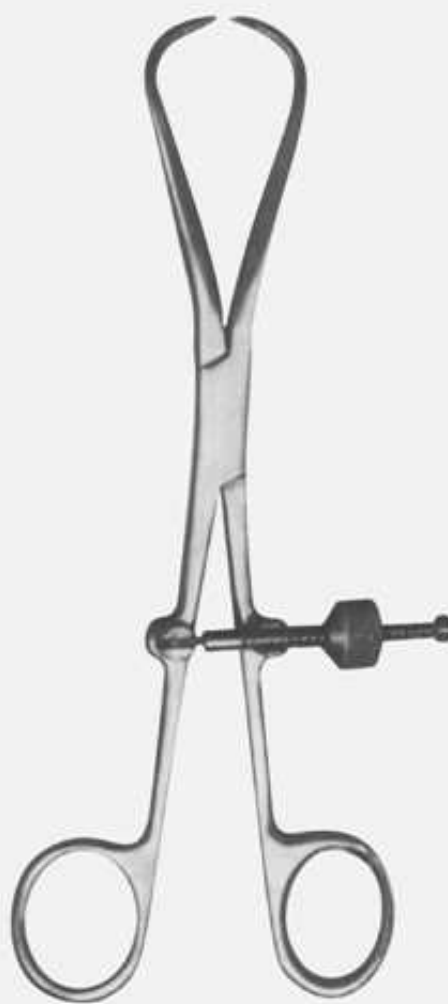
**K-179**

Костодержатель

Bone holder

L - 206mm; 8"



Зенкер
Multiflute drill
L - 215mm; 8^{3/4}"



Отвертка с держателем
Screwdriver



Направитель
Guides
L - 168mm; 6^{1/2}"



Изгибатель
Deformator
L - 275mm; 11"



Игла \varnothing 7mm; \varnothing 3mm
Needle \varnothing 7mm; \varnothing 3mm
L - 200mm; 8"



Втулка кондукторная
Jig bushing
L - 102mm; 4"

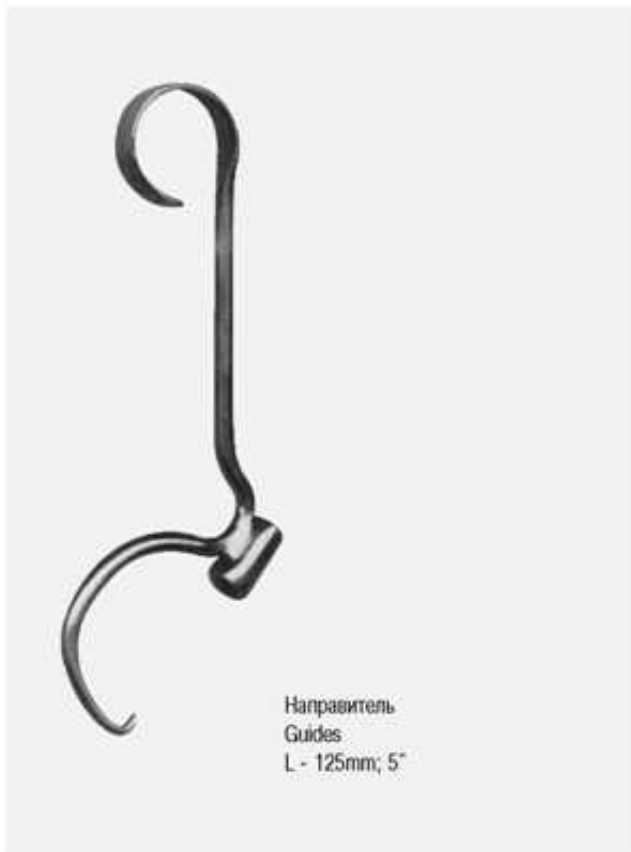

Направитель
Guides
L - 125mm; 5"



Подъемник большой
Retractor large
L - 244mm; 9³/₄"
Ширина рабочей части 43mm
Work part width 43mm

Подъемник малый
Retractor small
L - 244mm; 9³/₄"
Ширина рабочей части 18mm
Work part width 18mm

подъемник большой
retractor large

подъемник малый
retractor small



Измеритель
Meter
L - 281mm; 11"



Пластины модельные
Modal plate
L - 120mm; 5"
L - 160mm; 6 1/4"
L - 190mm; 7 1/2"

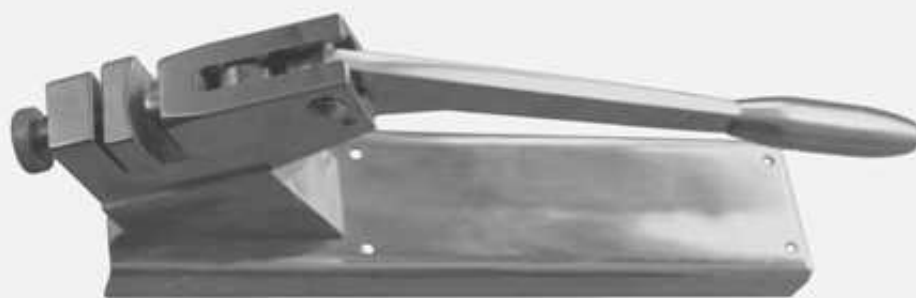

Пресс для сгибания пластин
Plates deformer



ЭНДОСКОПИЯ

РИНОСКОПИЯ

ENDOSCOPY

RHINOSCOPY

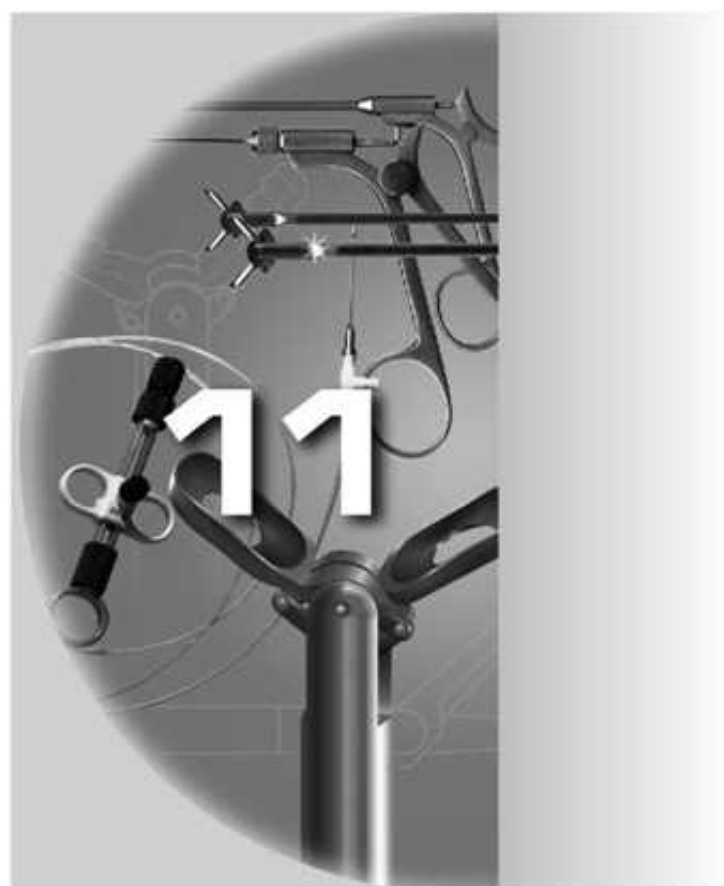



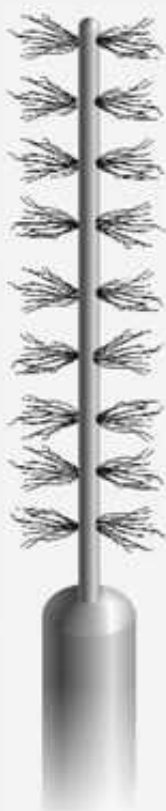

E-1
E-2
E-3

Ерш цитологический в футляре
к гибким эндоскопам
Cytological brush in case to flexible
endoscopes

E-1 L - 1675mm
для канала 2,8mm (for 2,8mm duct)
E-2 L - 1975mm
для канала 3,7mm (for 3,7mm duct)
E-3 L - 1750mm
для канала 2,0mm (for 2,0mm duct)



3-103

Зонд к гибким эндоскопам
для канала 3,7mm
Probe for channel, 3,7mm



И-145
И-154

Игла инъекционная к гибким
эндоскопам
Injection needle to flexible endoscopes

И-145 L - 1675mm
для канала 2,8mm (for 2,8mm duct)
И-154 L - 1750mm
для канала 2,0mm (for 2, mm duct)

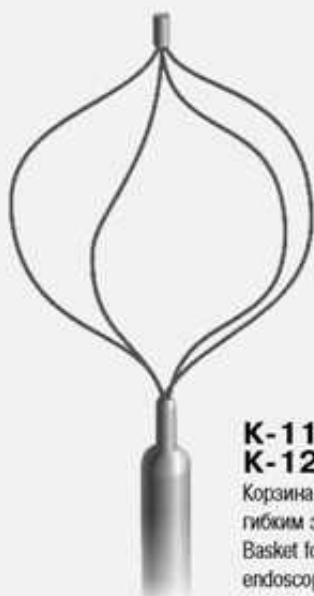

**K-118
K-122**

Корзина для удаления инородных тел к
гибким эндоскопам
Basket for removal of foreign bodies t/fl.
endoscopes
K-118 L - 1675mm
для канала 2,8mm (for 2,8mm duct)
K-121 L - 1750mm
для канала 2,0mm (for 2,0mm duct)



**K-117
K-119
K-121**

Катетеры смывные полимерные с
прямой струей к гибким эндоскопам
Polymer catheter with straight jet
K-117 L - 1675mm
для канала 2,8mm (for 2,8mm duct)
K-119 L - 1925mm
для канала 3,7mm (for 3,7mm duct)
K-121 L - 1750mm
для канала 2,0mm (for 2,0mm duct)

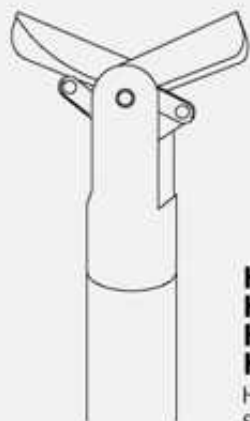

**H-83
H-83-2
H-84
H-85**

Ножницы к гибким эндоскопам
Scissors for flexible endoscopes
H-83 L - 1675mm
для канала 2,8mm (for 2,8mm duct)
H-83-2 L - 1750mm
для канала 2,0mm (for 2,0mm duct)
H-84 L - 1675mm
для канала 3,7mm (for 3,7mm duct)
H-85 L - 1925mm
для канала 3,7mm (for 3,7mm duct)



**П-96
П-98
П-102**

Петля для полипэктомии к гибким
эндоскопам
Polypectomy snarl to flexible endoscopes
П-96 L - 1675mm
для канала 2,8 мм (for 2,8mm duct)
П-98 L - 1925mm
для канала 3,7 мм (for 3,7mm duct)



Щ-24
Щ-25
Щ-26

Щетка для очистки инструментального канала к гибким эндоскопам
Brusher for cleaning flexible endoscopes
Щ-24 L - 1500mm
для канала 2,8mm (for 2,8mm duct)
Щ-25 L - 1800mm
для канала 3,7mm (for 3,7mm duct)
Щ-26 L - 1600mm
для канала 2,0mm (for 2,0mm duct)



Щ-205

Щетка универсальная
Universal brusher for cleaning flexible endoscopes.
L - 2092mm

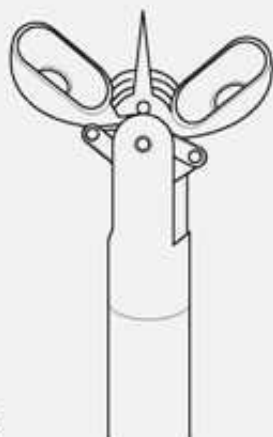

Щ-119
Щ-119-2
Щ-122

Щипцы биопсийные с иглой
Biopsy forceps with needle to flexible endoscopes
Щ-119 L - 1675mm
для канала 2,8mm (for 2,8mm duct)
Щ-119-2 L - 1750mm
для канала 2,0mm (for 2,0mm duct)
Щ-122 L - 1925mm
для канала 3,7mm (for 3,7mm duct)

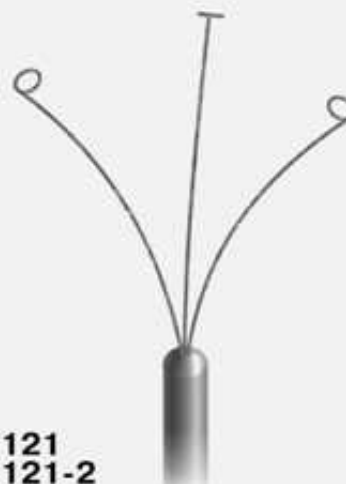

Щ-121
Щ-121-2
Щ-124

Щипцы для удаления инородных тел
к гибким эндоскопам
Forceps for foreign bodies removal
Щ-121 L - 1675mm
для канала 2,8mm (for 2,8mm duct)
Щ-121-2 L - 1750mm
для канала 2,0mm (for 2,0mm duct)
Щ-124 L - 1925mm
для канала 3,7mm (for 3,7mm duct)

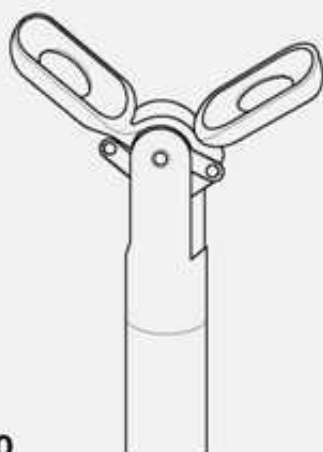

Щ-120
Щ-123

Щипцы биопсийные диатермические
к гибким эндоскопам
Biopsy forceps diathermic
Щ-120 L - 1675mm
для канала 2,8mm (for 2,8mm duct)
Щ-123 L - 1925mm
для канала 3,7mm (for 3,7mm duct)

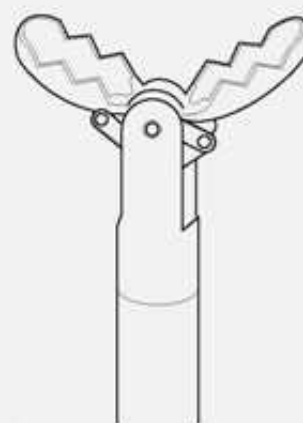

Щ-126
Щ-126-2
Щ-126-3

Щипцы биопсийные зубчатые типа "Крокодил"
к гибким эндоскопам
Biopsy forceps, crocodile-type to flexible endoscopes
Щ-126 L - 1675mm
для канала 2,8mm (for 2,8mm duct)
Щ-126-2 L - 1750mm
для канала 2,0mm (for 2,0mm duct)
Щ-126-3 L - 1950mm
для канала 3,7mm (for 3,7mm duct)

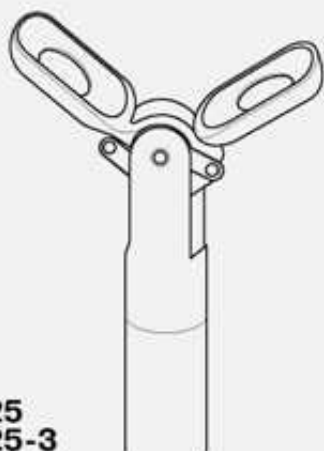

Щ-125
Щ-125-3
Щ-130

Щипцы биопсийные эллипсоидальные с отверстием к гибким эндоскопам
Biopsy forceps, ellips-shaped
Щ-125 L - 1675mm
для канала 2,8mm (for 2,8mm duct)
Щ-125-3 L - 1950mm
для канала 3,7mm (for 3,7mm duct)
Щ-130 L - 1750mm
для канала 2,0mm (for 2,0mm duct)

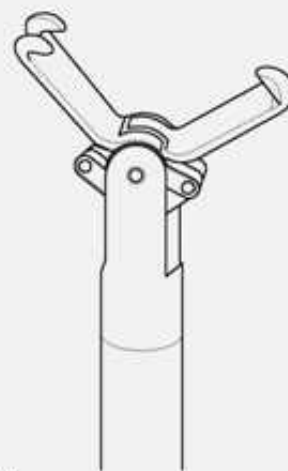

Щ-128
Щ-128-2

Щипцы захватывающие хирургические к гибким эндоскопам
Surgical forceps to flexible endoscopes
Щ-128 L - 1675mm
для канала 2,8mm (for 2,8mm duct)
Щ-128-2 L - 1750mm
для канала 2,0mm (for 2,0mm duct)

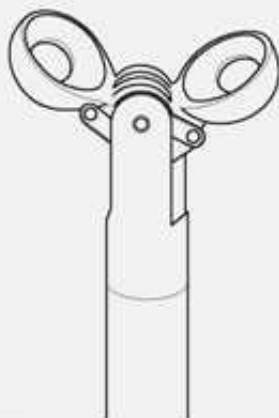

Щ-127
Щ-136 кр

Щипцы биопсийные круглые к гибким эндоскопам
Biopsy forceps, round to flexible endoscopes
Щ-127 L - 1675mm
для канала 2,8mm (for 2,8mm duct)
Щ-136 кр L - 1750mm
для канала 2,0mm (for 2,0mm duct)

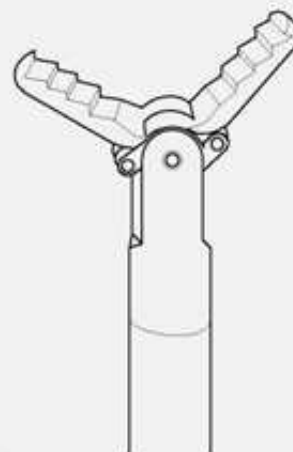

Щ-129
Щ-129-2

Щипцы захватывающие трубчатые к гибким эндоскопам
Serrated forceps to flexible endoscopes
Щ-129 L - 1675mm
для канала 2,8mm (for 2,8mm duct)
Щ-129-2 L - 1750mm
для канала 2,0mm (for 2,0mm duct)

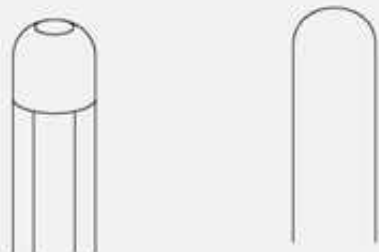

Э-83
Э-84
Э-84-2
Э-85

Электрод диатермический к гибким эндоскопам

Diathermic electrode

Э-83 L - 1675mm

для канала 2,8mm (for 2,8mm duct)

Э-84 L - 1675mm

для канала 2,8mm (for 2,8mm duct)

Э-84-2 L - 1750mm

для канала 2,0mm (for 2,0mm duct)

Э-85 L - 1926mm

для канала 3,7mm (for 3,7mm duct)



П-102М

Нож для папиллотомии

Knife for papillotomy

L - 1825mm

для канала 2,0mm (for 2,0mm duct)

рабочая часть 40mm

work part 40mm



В-34

Выкусыватель боковой

Lateral cutting forceps

L - 227mm; 8³/₄



H-47

Ножницы хирургические полужесткие
Surgical scissors semirigid
L - 515mm; 20 1/4"
для канала \varnothing 2,8mm (for 2,8mm duct)

H-48

Ножницы гибкие
Flexible scissors
L - 460mm; 18 1/4"
для канала \varnothing 2,8mm (for 2,8mm duct)



H-228

Ножницы риноскопические
правые
Scissors for rhinoscopy, right
L - 240mm; 9 1/2"

H-235

Ножницы риноскопические
левые
Scissors for rhinoscopy, left
L - 240mm; 9 1/2"

H-229

Ножницы риноскопические
прямые
Scissors for rhinoscopy, straight
L - 240mm; 9 1/2"



Щ-137

Щипцы назальные угловые 45°
Nasal forceps angular 45°
L - 227mm; 9"

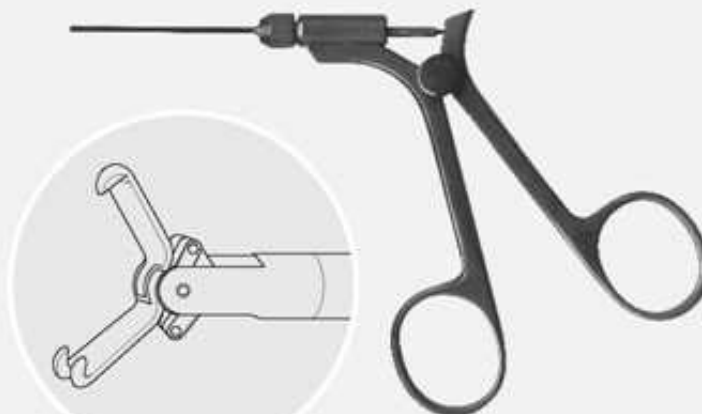

Щ-212

Щипцы биопсийные полужесткие
Clamping forceps semi-rigid
L - 515mm; 20 1/4"
для канала \varnothing 2,8mm (for 2,8mm duct)

Щ-216

Щипцы захватывающие полужесткие
Biopsy forceps, semi-rigid
L - 515mm; 20 1/4"
для канала \varnothing 2,8mm (for 2,8mm duct)

**Щ-219**

Щипцы биопсийные жесткие для ректоскопии
Biopsy forceps for rectoscopy, rigid
L - 515mm; 20¹/₄"
для канала \varnothing 3,0mm (for 2,8mm duct)

**Щ-220**

Щипцы биопсийные для ректоскопии
Biopsy forceps for rectoscopy
L - 561mm; 22"
для канала \varnothing 3,8mm (for 2,8mm duct)

**Щ-221**

Щипцы захватывающие для ректоскопии
Clamping forceps for rectoscopy
L - 565mm; 22¹/₄"
для канала \varnothing 3,8mm (for 2,8mm duct)



ШПРИЦЫ. ИГЛЫ

КАНЮЛИ

РАСХОДНЫЕ МАТЕРИАЛЫ

SYRINGES. NEEDLES

CANNULAS

DISPOSABLE PRODUCTS



**Ш-14**

Шприц для внутриворотанных вливаний и промывания миндалин 2cm³, 5cm³
Syringe for intralaryngeal and tonsil irrigation, 2cm³, 5cm³

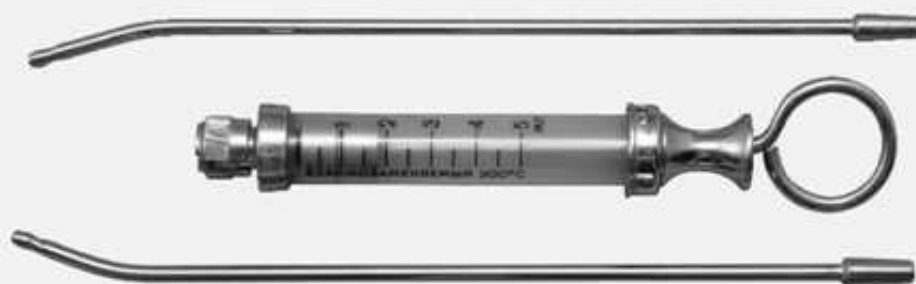
**Ш-12**

Шприц для внутриматочных вливаний объемом 2cm³, 5cm³
Syringe for intrauterine injection 2cm³, 5cm³



Шприц многократного применения, разборный объемом 2, 5, 10, 20cm³
Syringe for injection, multiple use, separable 2, 5, 10, 20cm³ capacity

**Ш-19**

Шприц непрерывного действия объем 10см³

В комплект входят:

4 пружинки трубка медицинская резиновая L - 1500см, тройник

Continuous action "Record" syringe



Шприц ветеринарный объемом 2, 5, 10, 20ml

Syringe veterinary 2, 5, 10, 20ml

**Ш-712**

Шприц с силиконовым кольцом на поршне для промывания полостей объемом 150см³ с двойной шкалой
Cavities irrigating syringe with silicone ring on the piston, double scale, 150cm³

**Ш-713**

Шприц с силиконовым кольцом на поршне для промывания полостей объемом 150см³ с двойной шкалой, со сменными насадками
Cavities irrigating syringe with silicone ring on the piston, double scale, 100-150cm³ and accessory nozzles

**3-3**

Зонд-игла Богуща
Needle-probe, Bogush
L - 280 мм; 11"

**И-15**

Инструмент для извлечения кисты
Cistum extractor
L - 230mm; 9"
рабочая часть \varnothing 55mm
work part \varnothing 55mm

**И-58**

Цистоэкстрактор детский
Cystoextractor for children
L - 180mm; 7"
рабочая часть \varnothing 35mm
work part \varnothing 35mm

**И-2**

Игла инъекционная изогнутая
Needle for injection, curved
RECORD
10 x 120-17

**И-7**

Игла для инъекций в полость околосердечной сумки (перикарда)
Needle for injection in the pericardiac cavity pericardial
10 x 120-30

**И-8
И-10**

Игла Гордеева
Gordeev's needle
И-8 L - 100mm; 4" \varnothing 1,5mm
И-10 L - 100mm; 4" \varnothing 2,0mm

**И-13**

Игла для пункции сердца
Needle for cardiac puncture
 \varnothing 2mm

**И-16**

Игла костномозговая с упором
Bone marrow needle with support
KLIMA-ROSSEGER
L - 102mm; 4"
трубка \varnothing 1,8mm
tube diameter 1,8 mm

**И-21
И-22
И-23**

Иглы для спинномозговой пункции
Needle for spinal puncture
POTTER-KIRSCHNER
И-21 10 x 60 - 30
И-22 10 x 90 - 30
И-23 1,2 x 120 - 30

**И-17
И-18
И-19
И-20**

Иглы для отсасывания
стекловидного тела трубчатые
Alloyed suture needle holder for
general surgery with hard-faced
platens
И-17 № 1 \varnothing 0,8mm
И-18 № 2 \varnothing 0,8mm
И-19 № 3 \varnothing 1,0mm
И-20 № 4 \varnothing 1,2mm

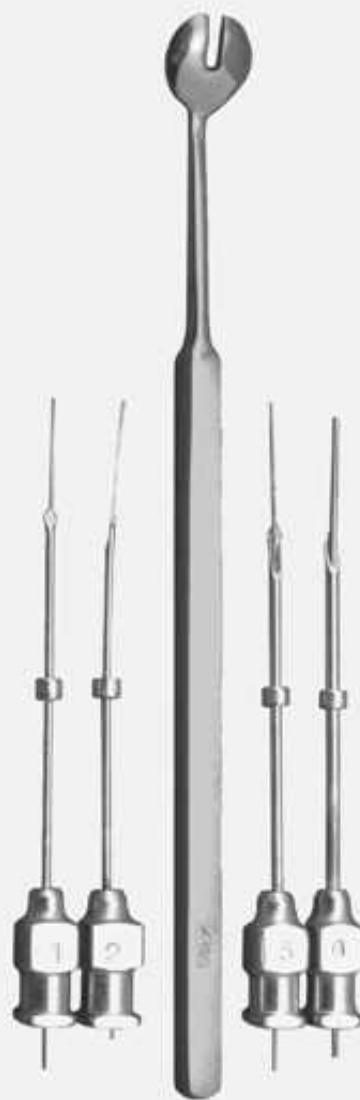
**Л-12**

Ложка с прорезью
Spoon with hole
WELLS
L - 140mm; 5 1/2"

**И-26**
И-27

Игла для пункции заднего свода
влагалища
Needle for puncture of posterior vaginal
vault

L - 137,5mm; 5 1/2"

И-26 \varnothing 1,2mm

И-27 \varnothing 1,8mm

**И-28**

Игла для пункции и катеризации трахеи
Needle for pucture and trachea
catheterisation

**И-31**

Игла-вилка для лечения рака кожи
Fork needle for trading skin cancer
L - 74mm; 3", \varnothing 2mm

**И-37**

Игла для кровопускания ветеринарная
Exanguination needle for veterinary
surgery
L - 80mm; 3 1/4", \varnothing 2mm

**И-39**

Игла для плевноторакса
Needle for pneumothorax
HASTMANN
10 x 60 - 30
L - 105mm; 4¹/₄" , ∅ 2mm

**И-44**

Игла Куликовского для прокола
гайморовой полости
Kulikovsky's puncture needle for the
antrum of Highmore
L - 110mm; 4¹/₄" , ∅ 2mm

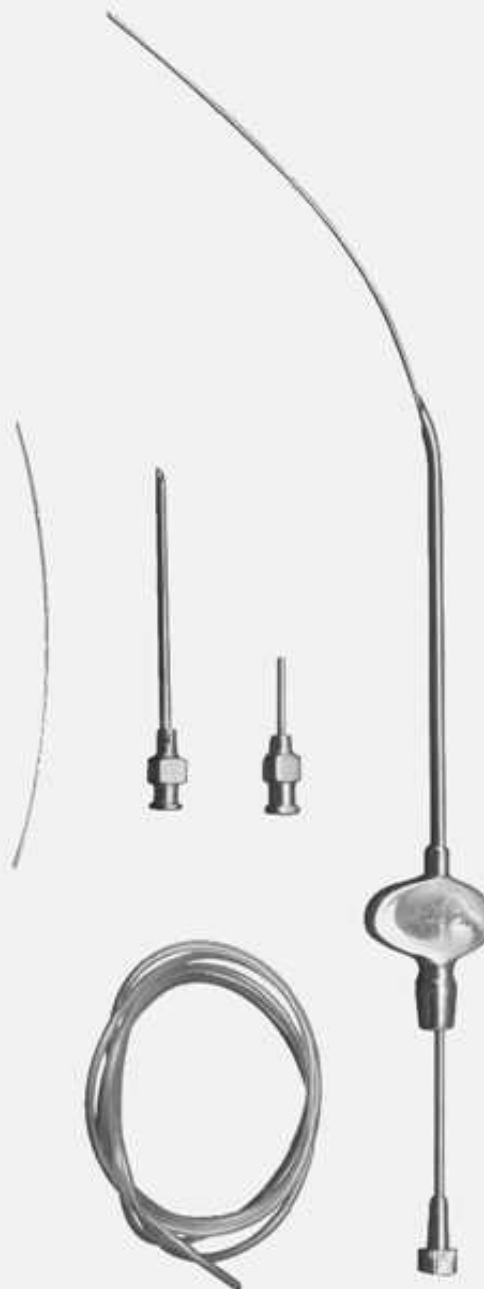
**И-43**

Игла для пункции и дренирования
верхнечелюстной пазухи
Needle for puncture and drainage of the
antrum
L - 105mm; 4¹/₄" , ∅ 2mm

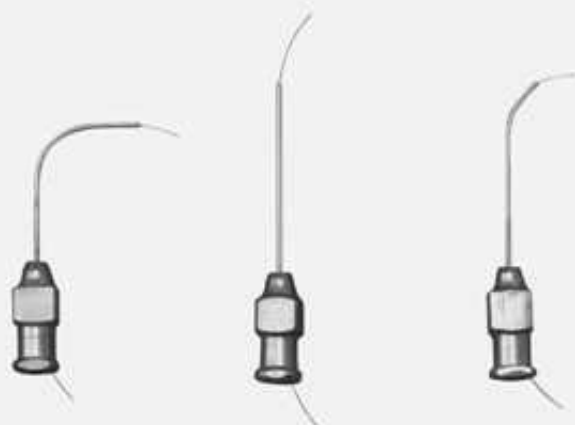

И-60
И-61
И-62

Иглы тупые для промывания слезного канала
Канюли по Аюлю
Cannulas for irrigating lacrimal ducts
Рабочая часть \varnothing 0,6mm

И-75
И-76
И-77

Иглы тупые для промывания слезного канала
Канюли по Аюлю
Cannulas for irrigating lacrimal ducts
Рабочая часть \varnothing 0,8mm



И-70

Игла лигатурная тупая, правая №4
Ligature needle, blunt, right №4
DESCHAMPS
L - 165mm; 6 1/2"



И-74

Игла лигатурная острая № 1
Ligature needle, rigid, № 1
DESCHAMPS
L - 210mm; 8 1/4"

И-209

Иглы для акупунктуры (набор)

Kit of acupuncture needles

И-107 №1 L - 125mm; 5"

И-108 №2 L - 105mm; 4"

И-109 №3 L - 90mm; 3 1/2"

И-110 №4 L - 75mm; 3"

И-111 №5 L - 45mm; 1 3/4"

И-115 №6 L - 30mm; 1 1/4"

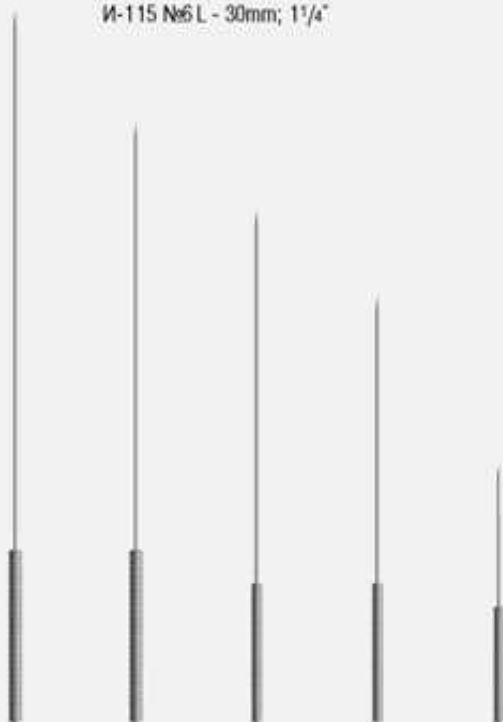
Шприц ветеринарный
инъекционный

Veterinary syringe for injection

Ш-251 - 2cc

Ш-252 - 5cc

Ш-253 - 10cc

Ш-254 - 20cc

**И-114**

Игла для отсасывания плазмы

Needle for plasma aspiration

L - 202mm; 8", \varnothing 2,6mm

**И-116**
И-117

Игла для пункционной биопсии паренхиматозных органов №1, №2
Biopsy needle of parenchymal organs № 1, № 2

FRANKLIN-SILVERMANN

И-116 L - 112mm; 4 1/2"

И-117 L - 147mm; 5 3/4"

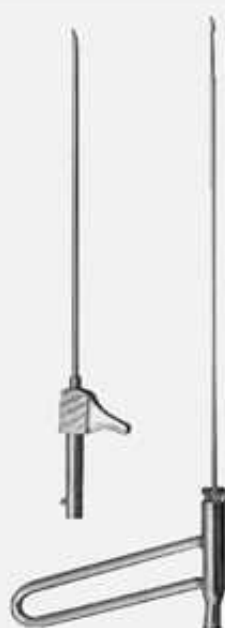
**И-118**

Игла-выкусыватель для пункционной биопсии почки
Biopsy needle for the kidney
L - 220 мм; 8 3/4"

И-146

Игла инъекционная
Injection needle

Игла инъекционная Injection needle	Длина Length	Диаметр Diameter
0,4 x 20	L - 43mm	0,4
0,5 x 20	L - 43mm	0,5
0,6 x 25	L - 48mm	0,62
0,6 x 30	L - 53mm	0,62
0,6 x 40	L - 63mm	0,62
0,8 x 40	L - 65mm	0,8
0,8 x 60	L - 83mm	0,8
0,8 x 90	L - 113mm	0,8
1,0 x 40	L - 63mm	1,0
1,0 x 60	L - 83mm	1,0
1,0 x 90	L - 113mm	1,0
1,0 x 120	L - 143mm	1,0
1,2 x 60	L - 83mm	1,2
1,2 x 90	L - 113mm	1,2
1,2 x 120	L - 143mm	1,2
1,2 x 150	L - 173mm	1,2
1,6 x 90	L - 113mm	1,6
1,6 x 120	L - 143mm	1,6
1,6 x 150	L - 173mm	1,6
2,0 x 90	L - 113mm	2,0
2,0 x 120	L - 143mm	2,0
2,0 x 150	L - 173mm	2,0



4/1

**И-105**
И-106Иглы для внутривенных инъекций
Needle for intravenous injectionsИ-105 L - 19mm P 45 ∅ 0,4mm
И-106 L - 12mm P 30 ∅ 0,4mm

2/1

**И-143**Игла для взятия крови по типу Дюфо
Blood sampling needle
L - 40mm; 1 1/2", ∅ 2,6mm**И-156**
И-157Иглы для переливания крови
Needle for blood transfusionИ-56 L - 40mm; 1 1/2", ∅ 1,2mm
И-57 L - 40mm; 1 1/2", ∅ 1,5mm**И-160**Игла для впуска воздуха
Aeration needle
L - 180mm; 7", ∅ 2mm



2/1

И-161

Игла для переливания крови из флакона
Needle for blood transfusion from the vial
BOENNINGER
L - 35mm; 1¹/₄" , Ø 2,6mm



1/1

И-177

Игла ветеринарная
Veterinary needle with support
L - 88mm; 3¹/₂" , Ø 2mm



Игла ветеринарная
Veterinary needle

Игла ветеринарная Veterinary needle	Длина Length	Диаметр Diameter
И-183	L - 20mm	1,5
И-184	L - 30mm	1,5
И-194	L - 40mm	2,0
И-195	L - 50mm	2,0
И-196	L - 60mm	2,0
И-197	L - 70mm	2,0
И-198	L - 120mm	2,0
И-193	L - 30mm	1,2
И-240	L - 20mm	1,2

**K-40
K-41**

Канюли для промывания аттика
Cannula for attic irrigation
KILLIAN
L - 125mm; 5"
K-40 Ø 1,2mm
K-41 Ø 1,5mm



1/1

K-63

Канюли для прокола желудочков
головного мозга (комплект)
Cannulae for puncture of ventricle of the
brain

№ 1 L - 4,6cm
№ 2 L - 6,6cm
№ 3 L - 8,5cm
№ 4 L - 10,5cm



3/1

K-85

Канюля глазная плоская
Ophthalmic cannula, flat
AUGENKANULEN

L - 30mm; 1 1/4"
Рабочая часть \varnothing 0,8mm
Work part \varnothing 0,8mm



2/1

H-64

Насадка к инъекционным иглам для
соединения иглы со шприцем
Injection needle coupler

WENTRAUD
L - 24mm, 1"

**H-168**

Набор насадок для введения контрастных и
лекарственных веществ

Kit of couplers for injection of contrast and medicines
(for "Record" syringes)

H-58 прямая (straight) №1 L - 32mm, 1 1/4"
H-59 прямая (straight) №1 L - 45mm, 1 3/4"
H-60 прямая (straight) №1 L - 55mm, 2 1/4"
H-61 изогнутая (curved) №1 L - 43mm, 1 3/4"
H-62 изогнутая (curved) №1 L - 45mm, 1 3/4"



Бинты марлевые медицинские стерильные
Medical bandage sterile

7m x 14cm	3m x 10cm
10m x 16cm	4m x 10cm
4m x 7cm	5m x 7cm
5m x 10cm	2m x 10cm



Бинты марлевые медицинские нестерильные
Medical bandage non sterile

10m x 16cm	7m x 14cm	2m x 10cm
7m x 10cm	2m x 7cm	3m x 7cm
5m x 10cm	4m x 7cm	3m x 10cm
5m x 7cm	7m x 7cm	4m x 10cm
10m x 7cm		



Вата медицинская гигроскопическая
гигиеническая стерильная и нестерильная
Medical cotton wool (sterile) non sterile
Вес 250g , 50g



Шприц инъекционный
однократного применения "Луер"
Объем 1, 2, 5, 10, 20cm³
Disposable syringe 1, 2, 5, 10, 20cm³



И-167

Иглы инъекционные однократного применения
Disposable needles

LUER

- 0,5 x 16mm L - 47mm
- 0,6 x 25mm L - 47mm
- 0,8 x 38mm L - 60mm
- 1,2 x 38mm L - 60mm
- 1,5 x 38mm L - 60mm



**C-74
C-79**

Скарификатор однократного применения
(боковое, центр. колье)
Disposable scarificator (lateral lancet, central lancet)
L - 32mm; H - 6mm

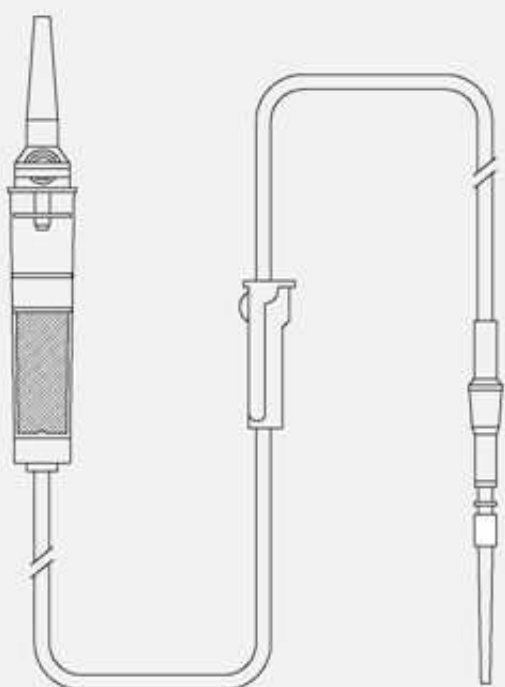

Устройство трансфузионное ПК 23-01 "ВОРСМА"
однократного применения
Blood transfusion set
L - 1480mm

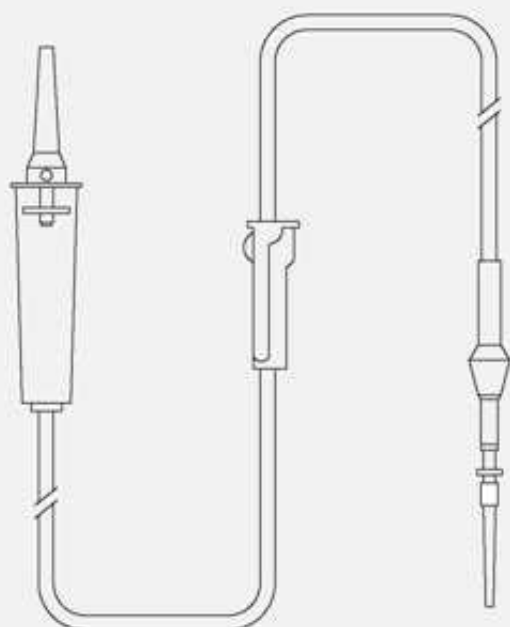

Устройство инфузионное ПР 23-01 "ВОРСМА"
однократного применения
Infusion set
L - 1480mm